

ⓓ **Aufbauanleitung WoodStock
silber-metallic, dunkelgrau-metallic**

ⓖⓑ Assembly manual for WoodStock
metallic silver, metallic dark grey

ⓕ Instruction de montage Woodstock
argent métallique, gris foncé métallique

ⓃⓁ Opbouwbeschrijving WoodStock
zilver metallic, donkergrijs metallic

für Größe 150 und 230 | for size 150 and 230
pour taille 150 et 230 | voor grootte 150 en 230

Ihre Zufriedenheit ist uns wichtig!
www.biohort.com/garantieschein





D

ACHTUNG

- WoodStock nicht bei Wind aufbauen!
- Arbeitshandschuhe verwenden – einige Blechteile können scharfkantig sein!
- Berücksichtigen Sie beim Aufstellen, dass bei starken Regenfällen Oberflächenwasser unter die Alurahmen eindringen kann (z.B. erhabenes Fundament).
- **Sturmefeste Verankerung** nicht vergessen!

GB

ATTENTION

- Do not assemble WoodStock on a windy day!
- Wear working gloves – some of the metal pieces may have sharp edges!
- During assembly consider the possibility of heavy rainfall and take precautions to ensure that water cannot leak in under the aluminium frame (i.e. a raised foundation).
- Do not forget to **anchor the shed** against gale force wind!

F

ATTENTION

- Ne procédez pas au montage de WoodStock quand il y a du vent !
- Portez des gants de travail – certaines tôles peuvent présenter des arêtes tranchantes !
- Lors de l'installation, tenez compte du fait qu'en cas de fortes pluies, de l'eau de surface peut pénétrer sous les cadres en aluminium (fondation rehaussée, par exemple).
- N'oubliez pas **l'ancrage contre la tempête** !

NL

LET OP

- WoodStock niet bij wind opbouwen!
- Gebruik werkhandschoenen – sommige metalen onderdelen kunnen scherpe kanten hebben!
- Denk bij het plaatsen van de fundering aan de mogelijkheid van sterke regenval; het oppervlaktewater mag niet onder het bodemprofiel in de berging kunnen binnendringen (bijv. een verhoogd fundament).
- Denkt u aan een **stormzekere verankerung!**

Hinweise zur Montage:

- Vorliegende Aufbauanleitung zeigt den Zusammenbau von „WoodStock“ Größe „230“, sie gilt sinngemäß auch für die Größe „150“.
- Die Stückliste und ein Grundrissplan liegen bei.
- Für einige Montageschritte benötigen Sie einen Helfer.
- Vorliegende Aufbauanleitung zeigt auch den Einbau der optionalen Rückwand und Tür.

Important Details regarding assembly:

- This assembly manual shows how to assemble “Woodstock”, size “230”; it is also valid for size “150”.
- A parts list and plan view is also included.
- For several assembly steps the additional assistance of one person will be required.
- This assembly manual also shows how to install the optional back wall and door.

Conseils pour le montage :

- La présente instruction de montage montre l'assemblage de „WoodStock“ taille „230“, mais peut tout aussi bien être utilisée avec les adaptations nécessaires pour la taille „150“.
- Ci-joint la liste des pièces et un plan.
- Vous aurez besoin de l'aide d'une personne pour certaines étapes du montage.
- Cette instruction de montage montre également comment ajouter un panneau arrière et une porte.

Belangrijke tips voor montage:

- Deze opbouwbeschrijving toont de opbouw van de “WoodStock” grootte 230; deze geldt ook voor de grootte 150.
- De onderdelenlijst en een plattegrond zijn bijgesloten.
- Voor enige montage stappen heeft u de hulp van een person nodig.
- Deze opbouwbeschrijving toont ook het inbouwen van de optionele achterwand en door.

Pflege und Wartung

- Ölen Sie das Schloss und die Scharniere jährlich (bei optionaler Tür)!
- Dach von Laub freihalten, keine Chemikalien lagern!
- Sonnenmilch und andere Cremes mit Wasser und Klarspüler entfernen - KEINE scheuernden Reinigungsmittel verwenden!

Care and maintenance

- Lubricate the lock and the hinges once a year - (when door option is fitted)!
- Keep the roof free of leaves, do not store chemicals inside!
- Only use water and mild cleaners for cleaning.

Entretien et maintenance

- Tous les ans, veillez à graisser la serrure et les charnières (en présence de la porte optionnelle) !
- Débarrassez le toit des feuilles tombées et ne stockez pas de produits chimiques !
- Pour retirer les substances grasses, utiliser de l'eau avec du liquide vaisselle et surtout ne pas utiliser de produits abrasives

Onderhoud

- Geef het slot en scharnieren jaarlijks olie!
- Hou het dak vrij van bladeren; geen chemicaliën opslaan!
- Zonnecrème en andere crèmes met water en glazenreiniger verwijderen- GEEN schurende reinigingsmiddelen gebruiken!

Maße und Vorschläge für die Befestigung am Boden

Dimensions and proposals for fastening to the ground Dimensions et propositions pour la fixation au sol Maten en voorstellen voor de fundatie

D

- Bitte achten Sie beim Aufstellen darauf, dass Niederschlagswasser nicht seitlich unter die Alurahmen in den WoodStock eindringen kann (speziell bei Ausführung mit Tür).
- Das passende Befestigungsmaterial (Schrauben und Dübel) finden Sie im Kleinteile-Päckchen. (Bohrloch tief genug bohren und Bohrstaub entfernen)

GB

- During assembly please take precautions to ensure that rain water cannot enter WoodStock under the sides of the aluminium frame! (pay special attention when doors are fitted)
- The appropriate mounting parts (screws and dowels) are included in the small parts packet. (Drill the hole deep enough and remove the bore dust.)

F

- Lors de l'installation, veillez à ce qu'aucune eau de pluie ne pénètre dans WoodStock par les côtés, en s'infiltrant sous les cadres en aluminium (notamment si une porte est montée).
- Vous trouverez le matériel de fixation (vis et chevilles) dans le paquet de petites fournitures. (Forer un trou de perçage suffisamment profond et enlever la poussière.)

NL

- Let er bij het plaatsen van de fundering op, dat regenwater niet aan de zijkant van het bodemprofiel in de WoodStock kan binnendringen (specifiek bij de variant met deur).
- Het passende bevestigingsmateriaal (schroeven en moeren) vindt u in het kleine onderdelenpakket. (Boorgat diep genoeg boren en boorsel opruimen)

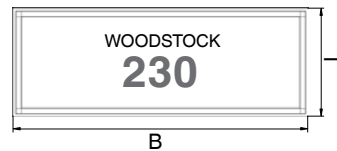
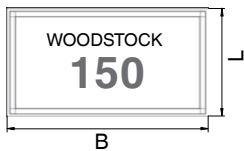

B:
Fundamentbreite
foundation width
longueur de fondation
breedte van het fundament

L:
Fundamentlänge
foundation length
largeur de fondation
lengte van het fundament

Größe size taille grootte	Maß für Fundament foundation dimensions dimensions de fondation afmeting fundament
150	B 155 x L 83 cm
230	B 227 x L 83 cm

ACHTUNG

ATTENTION | ATTENTION | ATTENTION 

Die Verankerung ist wichtig, denken Sie an Sturmböen!
Secure anchoring is very important, consider the effects of stormy weather!
L'ancrage est important, pensez aux rafales de vent!
De verankerung is belangrijk, denkt u aan de mogelijkheid op storm!

VARIANTE 1 · OPTION 1 · VARIANTE 1 · VARIANT 1

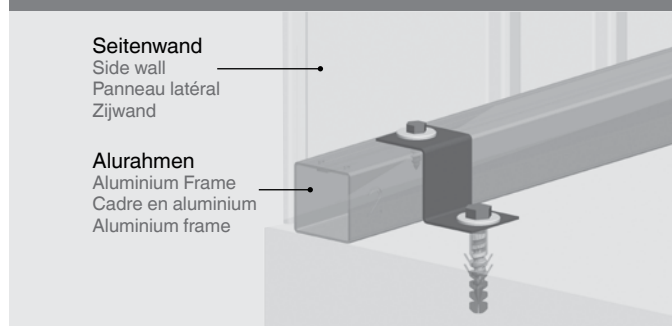

VARIANTE 2: mit optionaler Bodenplatte (Zubehör)

OPTION 2: with optional floor panels (accessories)
VARIANTE 2: avec plaque de fond optionnelle (accessoires)
VARIANT 2: met optionele bodemplaat (toebehoren)

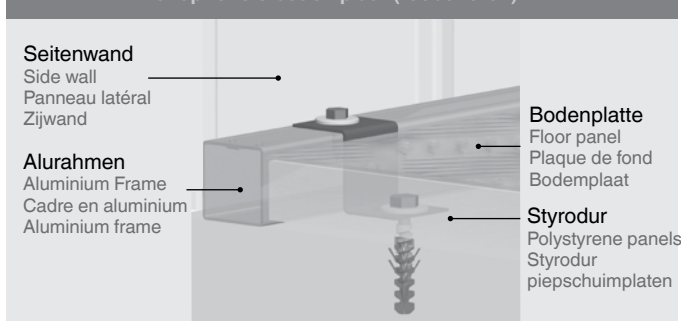

Weitere Details betreffend Fundament finden Sie auch unter www.biohort.com/Fundament

Further details about foundations you will find on www.biohort.com/foundation

Pour détails supplémentaires veuillez consulter www.biohort.com/foundations

Verdere details over het fundament vindt u ook op www.biohort.com/fundament

















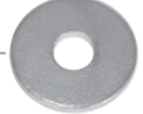

Kleinteile- Päckchen für „WoodStock 150 / 230“

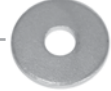
Small parts packet for “WoodStock 150 / 230”

Paquet de petites fournitures pour „WoodStock 150 / 230“

Onderdelenpakket voor „WoodStock 150 / 230“

Benennung Description Désignation Benaming	Größe 150 size 150 taille 150 grootte 150			Größe 230 size 230 taille 230 grootte 230			
	Art.-Nr. Article No. N° article Art.Nr.	Stück Quantity Pièce Stuks	Maße / mm Dimensions / mm Mesure / mm Maten / mm	Art.-Nr. Article No. N° article Art.Nr.	Stück Quantity Pièce Stuks	Maße / mm Dimensions / mm Mesure / mm Maten / mm	
Flachrundschaube Mushroom head bolt Vis ronde à tête plate Vlakrond schroeven	A52001	20	M4 x 10	A52001	20	M4 x 10	
Mutter Nut Ecrou Moer	A2000029	20	M4	A2000029	20	M4	
Beilagscheibe Washer Rondelle Ringen	A2000027	100	ø 4,3 x 9 mm	A2000027	100	ø 4,3 x 9 mm	
Sechskantblechschaube Hexagon head self tapping screw Vis à tête hexagonale Zeskant verzinkte schroeven	A4002014	80	4,2 x 13 mm	A4002014	80	4,2 x 13 mm	
Steckschlüssel mit Griff Socket wrench 7mm Tournevis à embout spécial Steeksleutel met handsvat	X2000060	1	SW7	X2000060	1	SW7	
Gabelschlüssel Flat spanner Clé plate Steeksleutel	X2000061	1	SW7	X2000061	1	SW7	
Abdeckkappen weiß White cover caps Capuchon de protection blanc Afdekkappen wit	X2700217	20	ø 5 x 8 mm	X2700217	20	ø 5 x 8 mm	
Dübel F10 schwarz Dowel F10 black Cheville F10 noire Moeren F10 zwart	A51050	6	ø 10 mm	A51050	6	ø 10 mm	
Sechskantholzschraube Hexagon head wood screw Vis à bois à tête six pans Zeskant hout Schroeven	A52076	6	ø 8 x 60 mm	A52076	6	ø 8 x 60 mm	
Beilagscheibe Washer Rondelle Ringen	A4005014	6	ø 8,4 x 24 mm	A4005014	6	ø 8,4 x 24 mm	
Sechskantblechschaube Hexagon head self tapping screw Vis à tête six pans Zeskant verzinkte schroeven	A51043	6	ø 6,3 x 22 mm	A51043	6	ø 6,3 x 22 mm	
Beilagscheibe Washer Rondelle Ringen	A4005010	6	ø 6,6 x 22 mm	A4005010	6	ø 6,6 x 22 mm	
Bodenbefestigungswinkel Floor attaching bracket Equerre de fixation au sol Bodembevestigingshaak	X4000611	6		X4000611	6		
Dachrinnenauslauf Gutter outlet Décharge de gouttière Dakgoot uitloop	X4000417	1		X4000417	1		
Dachrinnenstopfen Gutter plug Bouchon de gouttière Dakgoot stop	X4000416	1		X4000416	1		
O-Ring O-Ring Joint torique O-Ring	X4000415	1		X4000415	1		
Sechskantmutter hex-nut écrou hexagonal zeskantmoer	X4000414	1	M30 x 1,5	X4000414	1	M30 x 1,5	

Stückliste „WoodStock 150 / 230“

Part list „WoodStock 150 / 230“

Liste des pièces „WoodStock 150 / 230“

Onderdelenlijst „WoodStock 150 / 230“

ANMERKUNG zu Artikelnummern:

silber-metallic / metallic silver

X83...

dunkelgrau-metallic / metallic dark-grey

X84...

Benennung Description Désignation Benaming	Größe 150 size 150 taille 150 grootte 150			Größe 230 size 230 taille 230 grootte 230		
	Art.-Nr. Article No. N° article Art.Nr.	Stück Quantity Pièce Stuks	Maße / mm Dimensions / mm Mesure / mm Maten / mm	Art.-Nr. Article No. N° article Art.Nr.	Stück Quantity Pièce Stuks	Maße / mm Dimensions / mm Mesure / mm Maten / mm
Alurahmen links komplett Aluminium frame left complete Cadre en aluminium gauche complet Aluminium frame links compleet	X8000130	1	1970 x 700 x 40	X8000130	1	1970 x 700 x 40
Alurahmen rechts komplett Aluminium frame right complete Cadre en aluminium droit complet Aluminium frame rechts compleet	X8000140	1	1970 x 700 x 40	X8000140	1	1970 x 700 x 40
Eckverbindung (am Alurahmen vormontiert) Corner connector (pre-fitted to aluminium frame) Cornière d'angle (prémontée sur le cadre en aluminium) Hoekverbinding (voorgemonteerd aan aluminium frame)	X8000160	4		X8000160	4	
Eckverbindung (am Alurahmen vormontiert) Corner connector (pre-fitted to aluminium frame) Cornière d'angle (prémontée sur le cadre en aluminium) Hoekverbinding (voorgemonteerd aan aluminium frame)	X4000610	4		X4000610	4	2140
Formrohr unten-vorne • Square pipe lower front Tube de moulage bas-avant • Frame onder-voor	X8001151	1	1420	X8002151	1	2140
Formrohr unten-hinten • Square pipe lower rear Tube de moulage bas-arrière • Frame onder-achter	X8001152	1	1420	X8002152	1	2140
Formrohr oben-vorne • Square pipe upper front Tube de moulage haut-avant • Frame boven-voor	X8001153	1	1420	X8002153	1	2140
Formrohr oben-hinten • Square pipe upper rear Tube de moulage haut-arrière • Frame boven-achter	X8001154	1	1420	X8002154	1	2140
Seitenwandblech links • Side wall panel left Tôle pour paroi latérale gauche • Zijwand links	X8*00105	1	1966 x 802 x 82,5	X8*00105	1	1966 x 802 x 82,5
Seitenwandblech rechts • Side wall panel right Tôle pour paroi latérale droite • Zijwand rechts	X8*00106	1	1966 x 802 x 82,5	X8*00106	1	1966 x 802 x 82,5
Alu-Flachstange für Diagonalverbindung Flat aluminium bar for diagonal bracing Barre plate en alu. pour raccordement diagonal Aluminium stangen voor diagonale versteviging	X8000161	2	2210lg	X8000161	2	2210lg
Kleinteilepäckchen • Small parts packet Paquet de petites fournitures • Onderdelenpakket	X8002550	1		X8002550	1	
Verbindungswinkel für Seitenwand links Attaching bracket for left side panel Cornière de raccordement pour paroi latérale gauche Verbindingshoek voor zijwand links	X8000107	1		X8000107	1	
Verbindungswinkel für Seitenwand rechts Attaching bracket for right side panel Cornière de raccordement pour paroi latérale droite Verbindingshoek voor zijwand rechts	X8000108	1		X8000108	1	
Dachblech mitte • Roof panel middle Tôle de toit partie centrale • Dak centraal				X8*00300	1	970 x 734 x 11
Dachblech links • Roof panel left Tôle de toit gauche • Dak links	X8*00301	1	970 x 786 x 61	X8*00301	1	970 x 786 x 61
Dachblech rechts • Roof panel right Tôle de toit droite • Dak rechts	X8*00302	1	970 x 790 x 61	X8*00302	1	970 x 790 x 61
Schnappmutter (an den Dachblechen vormontiert) Snap nut (pre-fitted to roof panels) Ecrou à déclic (prémonté sur les toits en tôle) Tapschroeven (aan de dakplaten voorgemonteerd)	A4001009	8		A4001009	10	
Dachrinne • Gutter unit • Gouttière • Dakgoot	X8*01303	1	1561 x 95 x 60	X8*02303	1	2261 x 95 x 60
Dachblecheinfassung • Roofing panel border Bordure de tôle de toit • Dakdragers	X8*01305	1	1561 x 48 x 61	X8*02305	1	2281 x 48 x 62
Kantenschutzprofil • Corner protection profiles Profil de protection des arêtes • Kantbeschermingsprofiel	X8000109	2	1885 x 10 x 3	X8000109	2	1885 x 10 x 3

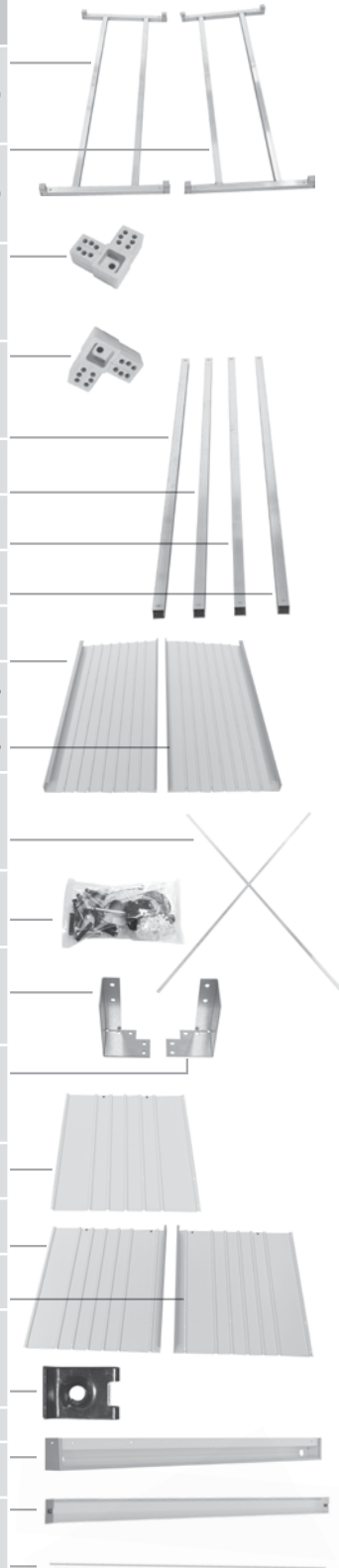

Zusammenbauschritte

Assembly sequence Plan d'assemblage Opbouwstappen

Vorbemerkungen:

- falls nicht ausdrücklich anders beschrieben, **Schrauben und Muttern erst am Ende der Montage fest anziehen!**
- „linke Seite“ bedeutet: vor dem fertigen WoodStock aus gesehen die linke Seite
- „rechte Seite“ bedeutet: vor dem fertigen WoodStock aus gesehen die rechte Seite

Preliminary note:

- Unless otherwise stated, **do not tighten the bolts/nuts/screws until the shed is finally erected!**
- “Left side” means: left side as seen when standing in front of the finished WoodStock.
- “Right side” means: right side as seen when standing in front of the finished WoodStock.

Remarques préliminaires :

- sauf indication contraire exprès, **ne serrez les vis et les écrous qu'à la fin du montage.**
- „côté gauche“ signifie : le côté gauche lorsque l'on se tient devant le Woodstock monté.
- „côté droit“ signifie : le côté droit lorsque l'on se tient devant le Woodstock monté.

Opmerkingen:

- Indien niet uitdrukkelijk anders beschreven, **schroef pas op het einde van de montage alles vast!**
- Linker zijde betekent: voor de gereede Woodstock gezien de linker zijde
- Rechter zijde betekent: voor de gereede Woodstock gezien de rechter zijde

1. Zusammenbau der Alurahmen-Formrohre

1.1 Stellen Sie den linken Alurahmen auf den Boden (die Eckverbinder sind bereits vormontiert). Die einzelnen Teile sind durch Aufkleber gekennzeichnet – gleiche Nummern bedeuten zueinander gehörende Teile.

1.2 Fügen Sie das Aluformrohr unten vorne Nr. 1 mit Hilfe eines Hammers an den Eckverbinder am Alurahmen links Nr. 1.

1.3 Gleiches praktizieren Sie mit dem Aluformrohr Nr. 2 am Eckverbinder Nr. 2.

1.4 Montieren Sie nun den rechten Alurahmen an den beiden Formrohrpositionen Nr. 3 und 4.

1.5 Fahren Sie nun mit der Montage der oberen Formrohre fort. Beginnen Sie mit dem Aluformrohr oben vorne Nr. 5 und dem entsprechenden Eckverbinder Nr. 5.

1.6 Das hinter Aluformrohr oben montieren Sie am Eckverbinder Nr. 6.

1.7 Zum Abschluss verbinden Sie die Formrohre Nr. 7 und Nr. 8 gleichzeitig.



(GB)

Assembly of the aluminium framework

1.1 Place the left side aluminium frame on the floor (the corner connectors are pre-fitted). The individual parts are marked with labels – identical numbers indicate where parts fit together.

1.2 With the assistance of a hammer, fit the front lower square pipe No. 1 onto the left front corner connector No. 1 (ensure that the lower square pipes are positioned with pre-drilled holes on top).

1.3 Repeat the above step and fit the lower rear square pipe No. 2 to the corner connector No. 2.

1.4 Now fit the right side aluminium frame to the lower square pipes ensuring that the positions No's. 3 & 4 are correctly matched up.

1.5 Continue the assembly with the upper square pipes. Start by connecting upper front pipe No. 5 with its matching corner connector No. 5.

1.6 Now fit the upper rear square pipe No. 6 to corner connector No. 6.

1.7 Complete the assembly of the framework by simultaneously connecting positions 7 & 8 with the matching corner connectors.

(F)

Montage des tubes de moulage du cadre en aluminium

1.1 Placez le cadre en aluminium gauche sur le sol (les cornières d'angle sont déjà pré-montées). Les différents éléments portent des étiquettes distinctives – les mêmes numéros signifient qu'il s'agit de pièces correspondantes.

1.2 En vous servant d'un marteau, introduisez le tube moulé en aluminium bas devant N°1 dans la cornière d'angle sur le cadre alu gauche N°1.

1.3 Renouvelez l'opération avec le tube moulé en aluminium N° 2 dans

la cornière d'angle N° 2.

1.4 Montez à présent le cadre en aluminium droit aux deux emplacements N° 3 et 4 des tubes moulés.

1.5 Continuez en montant les deux tubes moulés supérieurs. Commencez avec le tube moulé en aluminium haut avant N° 5 et la cornière d'angle correspondante N° 5.

1.6 Montez ensuite le tube moulé en aluminium arrière haut sur la cornière d'angle N° 6.

1.7 Pour terminer, raccordez simultanément les tubes moulés N° 7 et N° 8.

Opbouw van de aluminium frames

1.1 Zet het linker aluminium frame op de grond (de hoekverbinding is reeds voorgemonteerd). De individuele onderdelen zijn door stickers gekenmerkt – dezelfde nummers betekenen bij elkaar horende onderdelen.

1.2 Zet het aluminium frame onder en voor nr. 1 met hulp van een hamer aan de hoekverbindingen links nr. 1.

1.3 Hetzelfde doet u voor aluminium frame nr. 2 aan de hoekverbinding nr. 2.

1.4 Monteer het rechter alu. frame aan de beide frameposities nr. 3 en 4.

1.5 Begin nu met de montage van de bovenste frames. Begin met de aluminium frame boven voor nr. 5 en de bijbehorende hoekverbinding nr. 5.

1.6 Het achterste aluminium frame boven wordt aan de hoekverbinding nr. 6 gemonteerd.

1.7 Tot slot wordt frame nr. 7 en nr. 8 tegelijkertijd verbonden.

(NL)

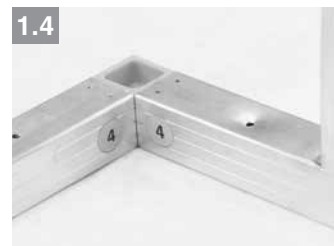
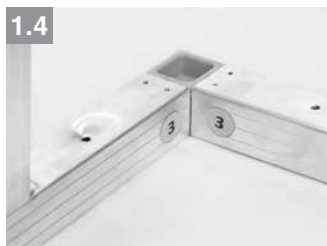



EXKURS:

Nur wenn Sie eine Rückwand gekauft haben

Digression: Only applies when a back wall has been purchased

Montage supplémentaire :

uniquement si vous avez acheté un panneau arrière

Aanvulling: alleen wanneer u een achterwand heeft gekocht

2. Montage der optionalen Rückwand

2.1 Für die Montage der Rückwand legen Sie den Korpus auf die Vorderseite.

2.2 Legen Sie die Rückwände (beim WS-150 2 Stk., beim WS-230 3 Stk. Rückwände) auf den Korpus. Achten Sie bitte auf die Überlappung der Bleche (siehe Detail).

2.3 Verschrauben Sie die Rückwände mit den Sechskantblechschrauben 4,2 x 13 mm und Beilagscheiben 4,3 x 9 mm nur locker am Korpus.

2.4 Die Rückwände verschrauben Sie miteinander mit den Flachrundschruben/Muttern/Beilagen.

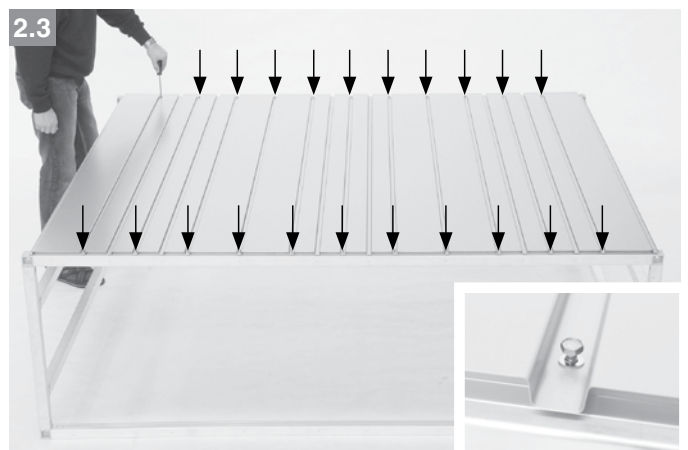

GB Installation of the optional back wall

2.1 To install the back wall, first lay the framework on its front upon the floor.

2.2 Place the back wall (for WoodStock 150 two panels / WoodStock 230 three panels) onto the frame. Pay particular attention to the overlapping of each panel (see detail below).

2.3 Fasten the panels loosely onto the frame with the self tapping hexagonal screws 4,2 x 13 mm and the washers 4,3 x 9 mm.

2.4 Fasten the overlapping back wall panels together with mushroom head bolts/nuts/washers.

F Montage du panneau arrière en option

2.1 Pour la montage du panneau arrière, couchez la structure sur sa face avant.

2.2 Placez ensuite les panneaux arrière (2 dans le cas du WS-150 / 3 dans le cas du WS-230) sur la structure. Veillez à ce que les tôles se recouvrent correctement (cf. détails ci-dessous).

2.3 Fixez, sans trop serrer, les parois sur la structure, en vous servant des vis à tôle à tête six pans 4,2 x 13 mm et des rondelles 4,3 x 9 mm.

2.4 Vissez ensuite les parois les unes aux autres en vous servant des vis rondes à tête plate/écrous/rondelles de calage.

NL Montage van de optionele achterwand

2.1 Voor de montage van de achterwand legt u de romp op de voorkant.

2.2 Leg de achterwanden (bij WS 150 2 stuks / bij WS 230 3 stuks) op de romp. Let op de overlappings van de wanden.

2.3 Schroef de achterwanden met de zeskant schroeven 4,2 x 13 mm en ringen 4,3 x 9 mm losjes aan de romp vast.

2.4 De achterwanden kunnen met elkaar worden verbonden met de vlakrond schroeven / moeren / bijlagen.



Prinzip Schraubverbindung

bolt connection principle
principe de fixation vis
principe schroefverbinding

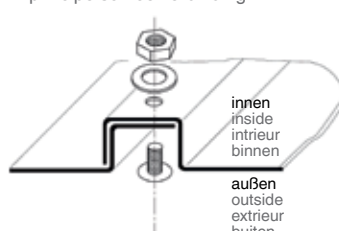

2.4



3. Montage der Seitenwände

3.1 und **3.1.1** Bringen Sie die linke Seitenwand (Ausklindung unten links vorne) am Korpus in Position.
3.2 Setzen Sie nun alle Schrauben/Beilagen der Seitenwand locker an. **3.2.1** **ACHTUNG: die doppelt markierten Schraubverbindungen VORSICHTIG festziehen.** Danach ziehen Sie die restlichen Schraubverbindungen fest.
3.3 Gleichermaßen montieren Sie die rechte Seitenwand.

(GB) Installation of the side wall panels

3.1 and 3.1.1 Bring the left side panel (with notch bottom left at the front) into position on the frame.
3.2 Now loosely attach the side wall panel with all the screws/washers.
3.2.1 **ATTENTION: carefully tighten all the positions marked with a double circle.** Afterwards the rest of the screw connections may be tightened.
3.3 Now repeat the above procedure to attach the right side panel to the frame.

(F) Montage des parois latérales

3.1 et 3.1.1 Placez la paroi latérale gauche (mortaise bas gauche avant) de manière adéquate sur la structure.
3.2 Serrez à présent légèrement toutes les vis/rondelles de calage de la paroi latérale. 3.2.1 **ATTENTION : resserrez tout d'abord soigneusement les raccords à vis à double marquage**, puis resserrez tous les autres raccords à vis.
3.3 Montez ensuite la paroi latérale de droite de la même manière.

(NL) Montage van de zijwanden

3.1 en 3.1.1 Plaats de linker zijwand (aansluitpunt onder links voor) aan de romp.
3.2 Plaats de schroeven/bijlagen van de zijwand en draai deze losjes aan. Draai daarna de schroefverbindingen vast. 3.2.1 **LET OP: de schroefverbindingen met de dubbele marking voorzichtig aandraaien.** Pas dan de overblijvende verbindingen vastdraaien.
3.3 Op dezelfde wijze plaatst u de rechter zijwand.

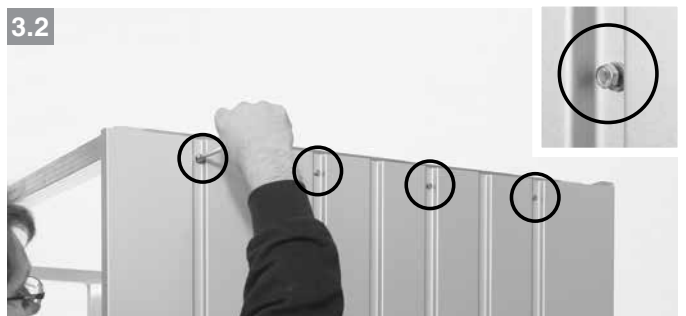



EXKURS:

Nur wenn Sie eine Vorderwand/Tür gekauft haben

Digression: Only applies when a front wall/door has been purchased

Montage supplémentaire :

uniquement si vous avez acheté une paroi avant/porte

Toevoeging: alleen wanneer u een voorwand / deur gekocht heeft

4. Montage der optionalen Vorderwand

4.1 Legen Sie das Abschlussblech oben auf das Formrohr.

4.2 Verschrauben Sie das Abschlussblech an der linken und rechten Seitenwand vorerst nur locker mit Schraube/ Mutter/Beilage.

4.3 Beim WS-230 montieren Sie zusätzlich die beiden Vorderwandelemente links und rechts mit den Sechskantblechschrauben/Beilage.

4.3.1 Sechskant-Blechschrauben/Beilagen verbinden die Seitenwand und das Vorderwandelement **4.3.2.**

NUR bei WS-230:

4.4 Montieren Sie die Windhaken und Halter.

4.4.1 Schieben Sie den Schutzschlauch auf.

4.1



4.2



4.3



4.3.1



4.3.2



4.4



4.4.1

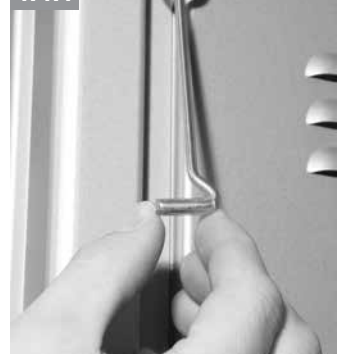

(GB) Installation of the optional front wall panels

4.1 Position the top edge of the covering panel onto the upper edge of the upper front square pipe.

4.2 At first loosely attach the covering panel to the left and right side panels with screws/washers.

4.3 For WoodStock 230, attach both of the additional front panels to the left and right with self tapping screws/washers.

4.3.1 Using screws/nuts/washers connect the side walls with the front panels 4.3.2.

ONLY for WS-230:

4.4 Install the retaining hooks and brackets.

4.4.1 Push the protecting sleeves onto the hooks.

(F) Montage de la paroi avant en option

4.1 Placez la tôle maîtresse en haut sur le tube moulé.

4.2 Vissez tout d'abord légèrement la tôle maîtresse sur les parois latérales gauche et droite, en vous servant des vis/écrous/rondelles.

4.3. Dans le cas du WS-230, montez également les deux éléments de paroi avant droite et gauche au moyen des vis à tête six pans/rondelles.

4.3.1 Les vis/écrous/rondelles fixent la paroi latérale et l'élément de la paroi avant 4.3.2.

UNIQUEMENT dans le cas du WS-230 :

4.4 Montez les crochets contre le vent et les supports.

4.4.1 Enfillez la gaine de protection sur le crochet.

(NL) Montage van de optionele voorwand

4.1 Plaats de afsluitplaat boven op het frame.

4.2 Schroef de afsluitplaat aan de linker en rechter zijwand eerst losjes met schroeven/moeren/bijlagen vast.

4.3 Bij de WS-230 monteert u verder de beide voorwandelementen links en rechts met zeskantenschroeven/bijlagen.

4.3.1 Schroeven/moeren/bijlagen verbinden de zijwand en het voorwandelement 4.3.2.

Alleen bij WS-230:

4.4 Monteer de windhaken en houders.

4.4.1 Schuif de beschermhoes erop.

5. Verschraubung der Verbindungswinkel vorne und der Eckverbinder

5.1 und **5.2** Verschrauben Sie die Verbindungswinkel vorne links und rechts mit Sechskantblechschraube/Beilage an den Eckverbindern.

Die restlichen Bilder zeigen die Positionen der Sechskantblechschrauben/Beilagen an den Eckverbindern.

(GB) Fastening the attaching brackets at the front and the corner connectors

5.1 and 5.2 Fasten the attaching brackets to the left and right front corner connectors with self tapping screws/washers.

The rest of the photos show the positioning of the self tapping screws/washers at the corner connections.

(F) Vissage des cornières de raccordement avant et des cornières d'angle

5.1 et 5.2 Vissez les cornières de raccordement avant gauche et droite aux cornières d'angle, au moyen des vis à tôle à têtes six pans/rondelles.

Les autres photos montrent les emplacements des vis à tôle à têtes six pans/rondelles au niveau des cornières d'angle.

(NL) Bevestiging van de verbindingshaak voor en de hoekverbinder

5.1 en 5.2 bevestig de verbindingshaak voor links en rechts met zeskant Schroeven/bijlagen aan de hoekverbinders.

De verdere beelden tonen de positie van de zeskant Schroeven/bijlage aan de hoekverbinders.

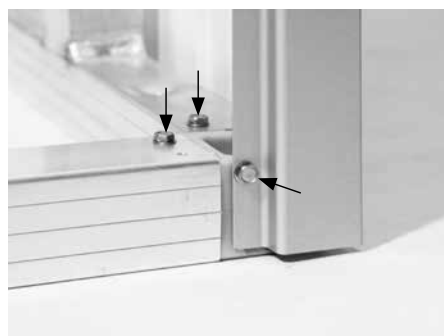
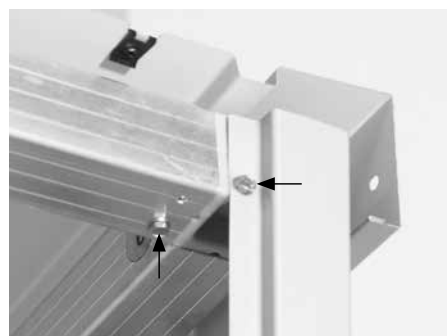
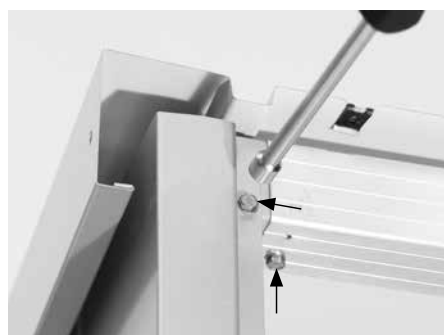

6. Montage der Dachbleche

6.1 Legen Sie das rechte Dachblech auf den Korpus (Schnappmutter sind bereits vormontiert). Setzen Sie die Sechskantschrauben/Beilagen vorerst nur locker an **6.1.1**.

6.2 Für den WS-230 verwenden Sie zusätzlich ein Dachblech in der Mitte.

6.3 Generell gilt: Achten Sie auf die richtige Überlappung der einzelnen Dachbleche.

GB Installation of the roof panels

6.1 Place the right roof panel first of all onto the frame. (Snap nuts are pre-fitted to panels). Initially only fasten the self tapping screws/washers loosely 6.1.1.

6.2 For WS-230 use the additional middle roof panel.

6.3 Do not forget to pay particular attention to the correct overlapping of the individual roof panels.

F Montage des tôles de toit

6.1 Placez la tôle de toit droite sur la structure (les écrous à déclic sont déjà prémontés). Ne vissez tout d'abord que légèrement les vis à tôle à tête six pans/rondelles 6.1.1.

6.2 Pour le WS-230, utilisez une tôle de toit au milieu en supplément.

6.3 Règle générale : veillez à une bonne superposition des différentes tôles de toit.

NL Montage van de dakplaten

6.1 Plaats de rechter dakplaat op de romp (de moeren zijn reeds voorgemonteerd). Draai de zeskant Schroeven/bijlagen allereerst nog losjes aan 6.1.1.

6.2 Voor de WS-230 gebruikt u aanvullend een dakplaat in het midden.

6.3 Algemeen geldt: Let op de juiste overlapping van de individuele dakplaten.

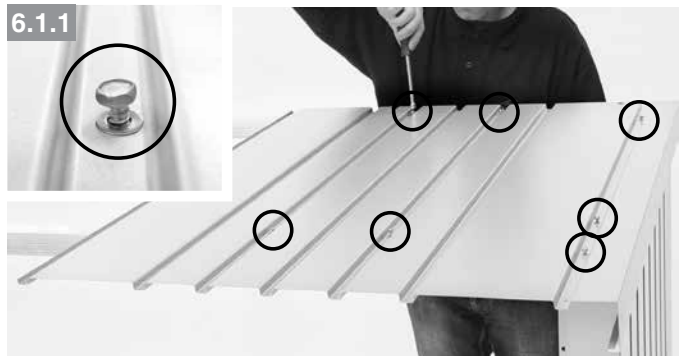

6.1.2 hinten rechts
back right
hinten rechts
rechtsachter



6.1.3 vorne rechts
front right
vorne rechts
rechtsvoor

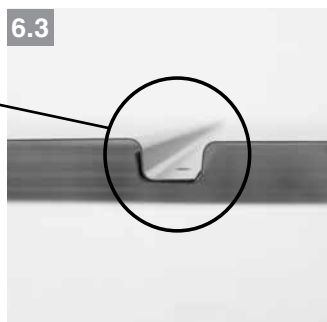

7. Montage der Dachrinne

7.1 Schieben Sie die Dachrinne unter die Dachbleche.

7.2 Verschrauben Sie die Dachrinne links und rechts locker mit Flachrundschaube/Mutter/Beilage. Ebenso verschrauben Sie die Dachrinne an den Dachblechen.

GB Installation of the gutter unit

7.1 Slide the gutter unit into position under the roof panels.

7.2 Attach the gutter unit loosely on the left and the right with mushroom head bolts/nuts/washers. Attach the gutter unit in the same way to the roof panels.

F Montage des gouttières

7.1 Glissez la gouttière sous les tôles de toit.

7.2 Vissez légèrement la gouttière à gauche et à droite avec des vis rondes à tête plate/écrous/rondelles. De même, vissez la gouttière sur les tôles de toit.

NL Montage van de dakgoot

7.1 Schuif de dakgoot onder de dakplaten.

7.2 Schroef de dakgoot links en rechts losjes met vlakrondschroeven/ moereb/bijlagen vast. Schroef eveneens de dakgoot aan de dakplaten.

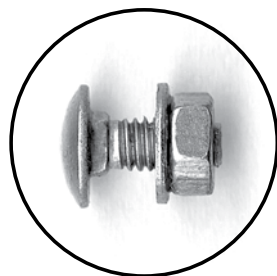
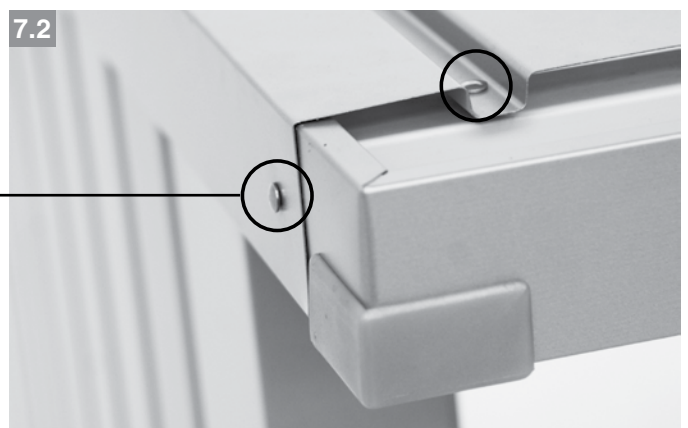
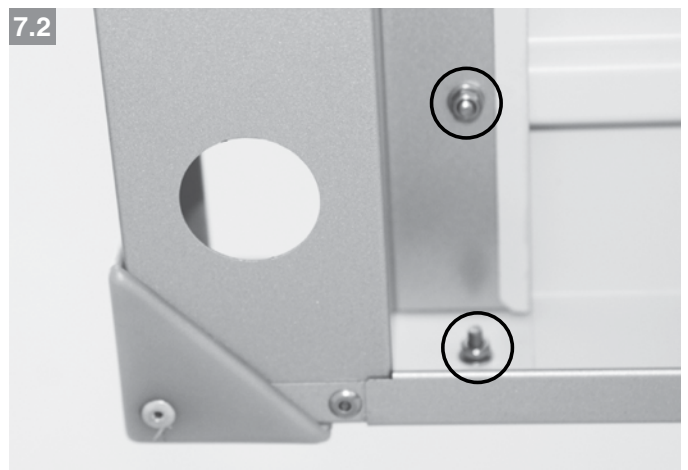
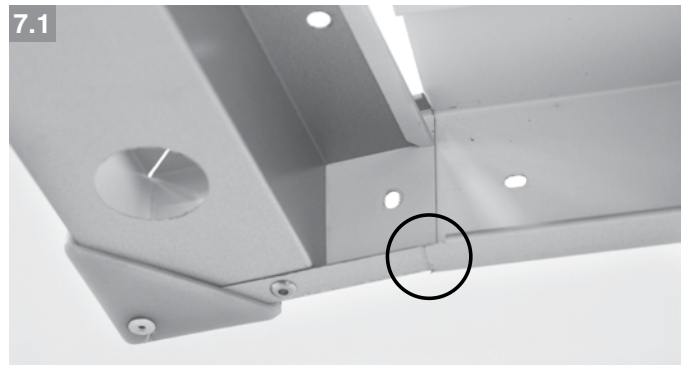

8. Montage der Diagonalverstrebung

HINWEIS: wenn bereits eine Rückwand montiert ist entfällt die Diagonalverbindung; die Abbildungen zeigen den Einbau im WoodStock 230.

8.1 Beginnen Sie mit der Montage der Diagonalverstrebung am oberen Formrohr.

8.2 Verwenden Sie dazu die Sechskantblechschrauben/Beilagen.

8.3 Den Kreuzungspunkt der beiden Diagonalverstreben verschrauben Sie mit einer Flachrundschaube/Mutter/Beilage.

8.4 Anschließend richten Sie den WoodStock rechtwinkelig und waagrecht aus und ziehen alle Schrauben im Dachbereich fest.

(GB) Installation of the diagonal bracing

NOTE: If a back wall is already fitted it is no longer necessary to fit the diagonal bracing; the following illustrations show the fitting in WoodStock 230.

8.1 Begin by attaching the diagonal brace to the upper square pipe.

8.2 Use self tapping screws/washers to fasten the bracing to the pipe.

8.3 Fasten both diagonal braces together at the crossing point with a mushroom head bolt/nut/washer.

8.4 Afterwards adjust the WoodStock so that it is level and the corners are at right angles and then tighten all the fastenings in the roof area.

(F) Montage de la contre-fiche diagonale

Remarque : si un panneau arrière a déjà été monté, il n'y a pas besoin de contre-fiche diagonale ; les photos montrent le montage dans WoodStock 230.

8.1 Commencez par monter la contre-fiche sur le tube moulé supérieur.

8.2 Pour ce faire, utilisez les vis à tôle à tête six pans/rondelles.

8.3 Vissez le point d'intersection des deux contre-fiches avec une vis ronde à tête plate/écrou/rondelle.

8.4 Placez ensuite le WoodStock à l'horizontale et à angle droit et serrez à fond toutes les vis situées dans la zone du toit.

(NL) Montage van de diagonale versterking

Tip: Wanneer al een achterwand is gemonteerd, vervalt de diagonale verbinding; de afbeelding toont de inbouw in de Woodstock 230.

8.1 Begin met de montage van de diagonale versterking aan het bovenste frame.

8.2 Gebruik daarvoor de zeskantenschroeven/bijlagen.

8.3 Het kruispunt van de beide diagonale versterkingen schroeft u vast met een vlakrondschoef/moeren/bijlagen.

8.4 Aansluitend stelt u de Woodstock rechthoekig en waterpas op en zet u alle schroeven aan het dak vast.

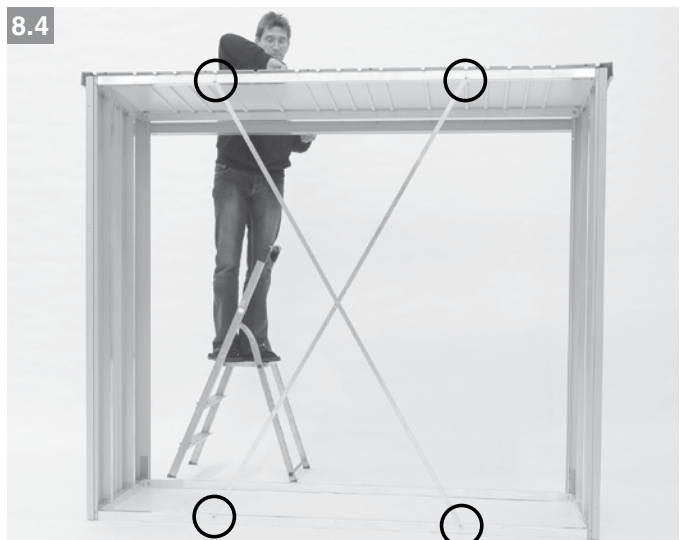
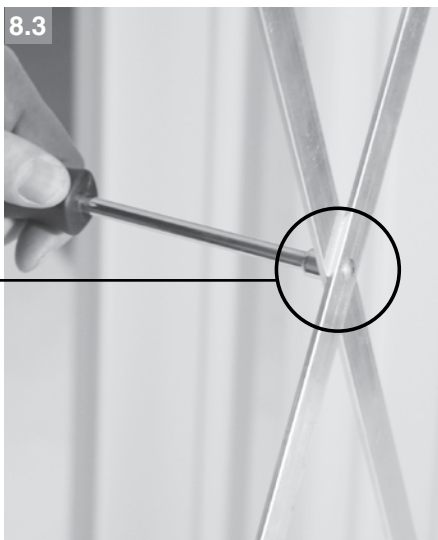
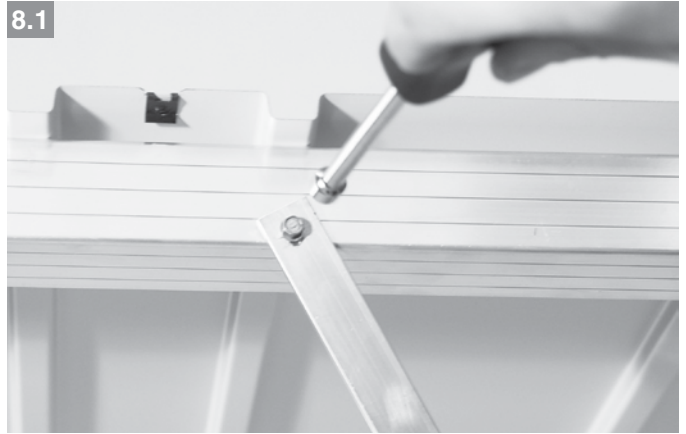

9. Montage Dachblecheinfassung

9.1 Legen Sie die Dachblecheinfassung auf die Dachbleche. Gleichzeitig schieben Sie die Dachblecheinfassung links und rechts unter die Kantung der Dachbleche **9.1.1**.

9.2 Verschrauben Sie die Dachblecheinfassung mit Sechskantblechschraube/Beilage links, rechts und oben vorerst nur locker.

Montieren Sie jetzt **9.3** den Kantenschutz hinten und **9.4-9.7** den Dachrinnenauslauf (Anschluss für 1-Zoll-Schlauch)/Stopfen.

9.8 Die Abdeckkappen dienen als Schutz der vorstehenden Schraubengewinde.

9.9 NUR bei WoodStock OHNE Vorderwand: Schließen Sie die freibleibenden Löcher mit Schraube/Mutter/Beilage.

(GB) Installing the roof panel borders

9.1 Place the roof panel borders over the edge of the roof panels. At the same time slide the roof panel border to the left and the right under the roof panels 9.1.1.

9.2 At first only loosely fasten the roof panel borders in position on top and to the left and the right with self tapping screws/washers.

Now attach the 9.3 rear corner protection and 9.4-9.7 the gutter outlet (1" hose)/O-ring/plug.

9.8 The covering caps serve as protection for the protruding screw threads.

9.9 **ONLY applicable to WoodStock WITHOUT front panels fitted:** close the holes provided for the panels with screws/nuts/washers.

(F) Montage de la bordure de tôle de toit

9.1 Placez la bordure de tôle de toit sur les tôles de toit. Ce faisant, glissez la bordure de tôle de toit à gauche et à droite en dessous de l'arête des tôles de toit 9.1.1.

9.2 Vissez tout d'abord légèrement la bordure de tôle de toit à gauche et à droite avec des vis à tôle à tête six pans/rondelles.

Montez à présent la protection des arêtes (9.3) derrière et la décharge (d'1 pouce pour un tuyau)/le bouchon de gouttière (9.4-9.7).

9.8 Les capuchons de protection servent à protéger les pas de vis saillants.

9.9 **UNIQUEMENT dans le cas de WoodStock SANS paroi avant :**

Refermez les orifices avec des vis/écrous/rondelles.

(NL) Montage van de dakplaathouder

9.1 Leg de dakplaathouder op de dakplaten. Tegelijk schuift u de dakplaathouder links en rechts onder de rand van de dakplaten 9.1.1.

9.2 Schroef de dakplaathouder met zeskantenschroeven/bijlagen links en rechts allereerst losjes vast. Monteer nu 9.3 de randbeschermer achter en 9.4-9.7 de dakgootuitloop (1 duims tuinslang) /stop.

9.8 De afdekdoppen dienen als bescherming voor de geplaatste schroeven.

9.9 **ALLEEN bij de Woodstock ZONDER voorwand:** Sluit de vrijblijvende gaten met schroeven/moeren/bijlagen.

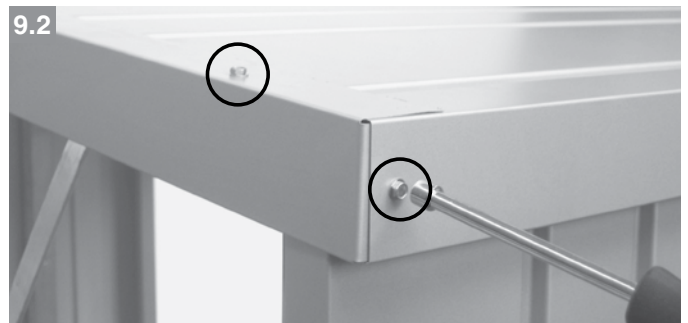



EXKURS:

nur wenn Sie eine Vorderwand/Tür gekauft haben

Digression: Only applies when a front wall/door has been purchased

Montage supplémentaire : uniquement si vous avez acheté une paroi avant/porte

Toevoeging: alleen wanneer u een voorwand/deur gekocht heeft

10. Einbau der optionalen Vorderwand und Tür

10.1 Verschrauben Sie den Scharnierunterteil (Prägung R) samt dem Versteifungsplättchen an der rechten Seitenwand (bzw. beim WS-230, ohne Versteifungsplättchen am rechten Vorderwandelement).

10.2 Beim **WoodStock 230** verschrauben Sie zusätzlich die Verbindungswinkel für Vorderwand.

10.3 Gleiches praktizieren Sie mit dem Scharnier links (Prägung L) an der linken Seitenwand (bzw. beim WS-230 am linken Vorderwandelement).

10.4 Bringen Sie nun am linken Türflügel (= ohne Loch für Drehgriffzylinderschloss) oben und unten die Scharnieroberteile (Prägung L beachten) samt den Versteifungsplättchen an.

10.5 Hängen Sie nun den linken Türflügel vorsichtig ein.

10.6 Pressen Sie oben und unten die Kunststoff-Führungen für die Verriegelungsstifte wie dargestellt ein.

10.7 Führen Sie die Verriegelungsstifte ein und bringen Sie die weißen Gummipuffer am Türflügel oben und unten (siehe Kreis) an.

10.6 En haut et en bas, enfoncez les tubes de guidage en plastique prévus pour les chevilles de verrouillage, comme illustré sur la photo.

10.7 Introduisez les chevilles de verrouillage et placez les tampons blancs en caoutchouc sur le battant de la porte en haut et en bas (voir flèches).

10.8 Vissez à présent la tôle de renforcement interne de la porte en ses 4 coins avec les vis/écrous/rondelles. Serrez les écrous à fond : ils confèrent la stabilité nécessaire au battant de la porte (cf. cercles).

Inbouw van de optionele voorwand en deur

NL

10.1 Schroef de scharnieren onderdeel (met R erop) samen met de ijzeren plaatjes aan de rechter zijwand (bijv. bij WS-230 aan de rechter voorwandelement).

10.2 Bij **Woodstock 230** schroeft u aanvullend de verbindingshaak voor de voorwand vast.

10.3 Hetzelfde doet u met de scharnier links (met L erop) samen met de ijzeren platen aan de linker zijwand (of bij de WS-230 aan de linker voorwandelement).

10.4 Plaats nu aan de linker deurvleugel (zonder gat voor de draaigreep cilinderslot) boven en onder de scharnier bovenstuk (label L) samen met de ijzeren platen.

10.5 Hang nu de linker deurvleugel voorzichtig op.

10.6 Druk boven en onder de kunststof geleidingen voor de vergrendelingsstang, zoals getoond, erin.

10.7 Breng de vergrendelingspen aan en breng de witte kunststof stops aan de deurvleugel boven en onder (zie pijl) aan.

10.8 Schroef nu de deurverstevigingsblik aan de binnenzijde op aan de 4 hoeken. Draai de moeren vast – dit geeft de deur de nodige stevigheid (zie ringen).

GB Fitting the optional front wall panels and doors

10.1 Attach the lower hinge parts (stamped R) including reinforcement plates onto the top and bottom of the right-hand side wall (or the right front panel element in the case of WoodStock 230 without reinforcement).

10.2 In the case of the **WoodStock 230** attach the 'L' shaped bracket provided for the front wall.

10.3 Now repeat the above steps to attach the lower hinge parts (stamped L) onto the left hand side wall (in the case of WoodStock 230 the front wall element).

10.4 Now attach the upper hinge parts (stamped L) including reinforcement plates to the top and bottom of the left door wing (door without hole for cylinder lock).

10.5 Hang the left door wing carefully onto the left lower hinges.

10.6 Push the plastic guides for the locking pins into the top and bottom of the door frame as shown.

10.7 Insert the locking pins into the guides and then insert the white rubber stops into the top and bottom of the inside of the door (see circles).

10.8 Now firmly attach the door reinforcement plate to the inside of the door with bolts/nuts/washers at each corner. Fasten the bolts tightly – the reinforcement plate provides the door with necessary rigidity (see circle).

F Montage de la paroi avant en option avec sa porte

10.1 Vissez la partie inférieure de la charnière (repère R - droite) avec son renforcement sur la paroi latérale de droite (ou, dans le cas du WS-230, sur l'élément de droite de la paroi avant).

10.2 Dans le cas de **WoodStock 230**, vissez également les cornières de raccordement pour la paroi avant.

10.3 Répétez l'opération avec la charnière de gauche (repère L - gauche) avec son renforcement sur la paroi latérale de gauche (ou, dans le cas du WS-230, sur l'élément de gauche de la paroi avant).

10.4 Fixez à présent, en haut et en bas, les parties supérieures des charnières (en respectant le repère L) avec les renforcements sur le battant gauche de la porte (= sans évidemment pour la serrure cylindrique à poignée tournante).

10.5 Vous pouvez à présent suspendre le battant gauche de la porte.





10.4



10.4

Versteifungsplättchen für Scharnier-Oberteile (oben und unten mitverschrauben)

GB: Reinforcement plate for upper hinge parts (attached top and bottom with screws)

F: Renforcements pour les parties supérieures des charnières (à visser en même temps en haut et en bas)

NL: Verstevigingsplaten voor scharnier bovenstukken (boven en onder meeschroeven)



10.4



10.5



10.5

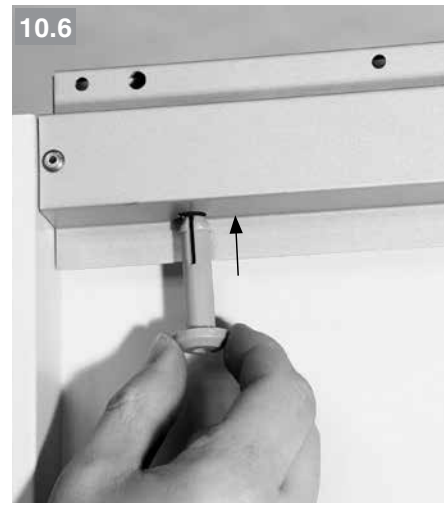

10.6

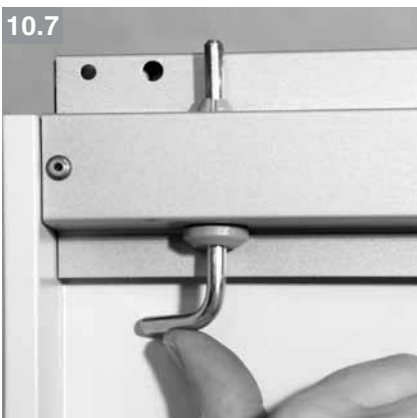

10.7



10.7

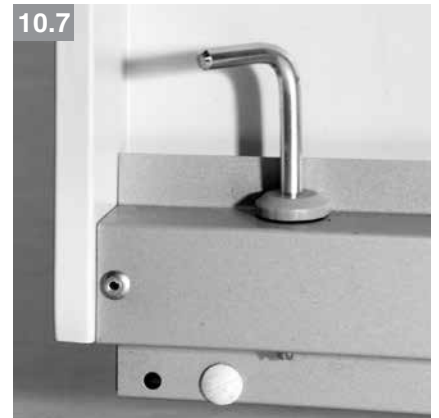

10.7

10.9 Die Scharnieroberteile für den rechten Türflügel (= mit Loch für Drehgriffzylinderschloss) montieren Sie ebenfalls mit den Scharnierversteifungsplättchen. Hängen Sie den rechten Türflügel vorsichtig ein.

10.10 Nun pressen Sie oben und unten die Kunststoff-Führungen für die Schloßstangen ein und bringen ebenfalls wieder die beiden Gummipuffer oben und unten an (siehe Ring). Verschrauben Sie wieder das innenseitige Türversteifungsblech fest an den 4 Ecken.

10.11 Montieren Sie nun das Schloß wie abgebildet mit den beiden Universalschrauben. Achten Sie darauf, dass das BIOHORT-Logo nicht auf dem Kopf steht.

10.12 Hängen Sie die Schloßstangen in den Übersetzungshebel des Schloßes ein und führen Sie die Schloßstangen oben und unten durch die Kunststoff-Führung.

10.13 Sichern Sie den Übersetzungshebel am Schloß mit einer Universalschraube.

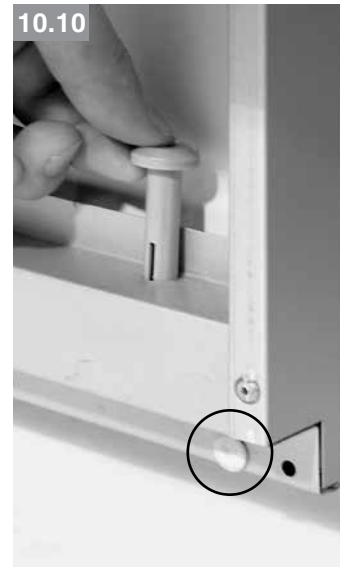

(GB)

10.9 Attach the upper hinge parts including reinforcement plates to the top and bottom of the right door wing (door with hole for cylinder lock) and hang the door carefully onto the right lower hinges.

10.10 Now insert the plastic guides for the locking bars and the white rubber stops (see circles) into the top and bottom of the inside of the door frame. Finally firmly attach the door reinforcement plate to the inside of the door and fasten the bolts tightly at each corner.

10.11 Now install the lock as illustrated with the screws and ensure that the lock is right positioned with the Biohort-Logo (as indicated in photo).

10.12 Hang the locking bars into the holes in the rotating lever of the lock and insert the locking bars into the plastic guides at the top and bottom of the door.

10.13 Secure the rotating lever onto the cylinder lock with a screw.

(F)

10.9 Montez également avec leurs renforcements les parties supérieures des charnières pour le battant droit de la porte (= avec évidement pour la serrure cylindrique à poignée tournante). Suspendez avec précaution le battant droit de la porte.

10.10 Enfoncez maintenant, en haut et en bas, les tubes de guidage en plastique pour les tiges de la serrure et placez également en haut et en bas les deux tampons en caoutchouc (voir flèche). Vissez à nouveau à fond la tôle de renforcement interne de la porte en ses 4 coins.

10.11 Comme illustrée sur la photo, montez la serrure avec les deux vis universelles. Veillez à ce que l'écriture du logo Biohort ne soit pas inversée.

10.12 Faites passer les tiges de verrouillage dans les leviers de transmission de la serrure puis faites-les glisser en haut et en bas dans les tubes de guidage.

10.13 Fixez le levier de transmission sur la serrure à l'aide d'une vis universelle.



(NL)

10.9 De scharnier bovenstukken voor de rechter deurvleugel (met gat voor draaigreep cilinderslot) monteert u eveneens met de scharnier versterkingsplaten. Hang de rechter deurvleugel voorzichtig op.

10.10 Druk nu boven en onder de kunststof geleidingen voor de slotstangen erin en breng eveneens de beide kunststof stops boven en onder aan (zie pijl). Schroef weer de deurversterking aan de binnenzijde vast aan de 4 hoeken.

10.11 Monteer nu het slot, zoals afgebeeld, met de twee universele schroeven. Let erop dat het Biohort-logo niet op zijn kop staat.

10.12 Hang de slotstangen in de overheveling van het slot in en voer de slotstangen boven en onder door de kunststof leidingen.

10.13 Zet de overheveling vast aan het slot met een universele schroef.



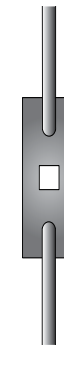
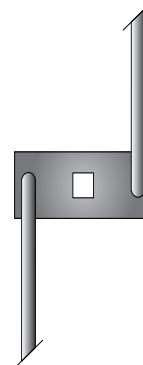
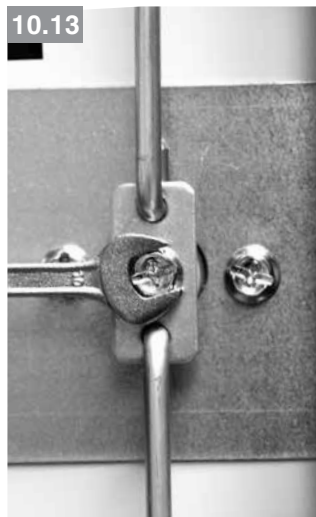
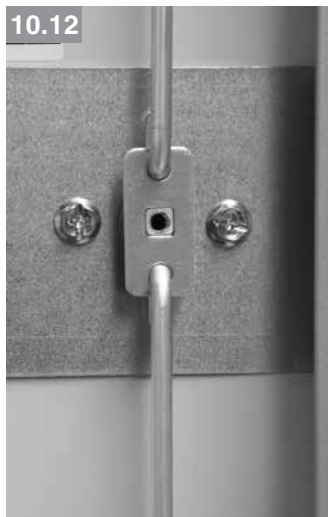

offen
open
ouvert
open

geschlossen
closed
fermé
gesloten

11. Fertigstellung

Zum Abschluss kontrollieren sie den festen Halt aller Schrauben und Muttern.

- (GB) Completion:** Make a final examination and check that all screws, bolts and nuts are tightly fitted.
- (F) Finition :** A la fin du montage, contrôlez que toutes les vis et tous les écrous ont été serrés à fond.
- (NL) Afwerking:** Tot slot controleer of alle schroeven en moeren stevig zijn aangedraaid.



Ihre Zufriedenheit ist uns wichtig!
www.biohort.com/garantieschein



HighLine®

Das ultimative Gerätehaus, das auch hinsichtlich Sicherheit und Funktionalität alle Anforderungen erfüllt: erhältlich in 5 Größen und in 3 Farben - weiß, silber-metallic, dunkelgrau-metallic



AvantGarde

Passt bestens zu moderner Architektur und macht lebenslang Freude: erhältlich in 4 Größen und in 3 Farben - silber-metallic, quarzgrau-metallic, dunkelgrau-metallic



Europa

Alles in bester Ordnung und lebenslange Wartungsfreiheit mit dem Biohort-Klassiker: erhältlich in 9 Größen und 4 Farben - silber-metallic, quarzgrau-metallic, dunkelgrau-metallic, dunkelgrün



Geräteschrank

Wo Raum knapp ist, zeigt er seine Klasse – im Garten, auf der Terrasse, in der Garage: erhältlich in 3 Farben - silber-metallic, dunkelgrau-metallic, dunkelgrün



WoodStock®

Kaminholzlager und Geräteschrank in einem, auch zum einfachen Wand-Anbau geeignet: erhältlich in 2 Größen und 2 Farben - silber-metallic, dunkelgrau-metallic



StoreMax®

Mit seinem funktionellen Design bietet der StoreMax® maximalen Stauraum auf wenig Platz: erhältlich in 3 Größen und 3 Farben - silber-metallic, quarzgrau-metallic, dunkelgrau-metallic



HighBoard

Das formvollendete Multitalent zum Aufbewahren: erhältlich in 3 Farben - weiß, silber-metallic, dunkelgrau-metallic



LoungeBox®

Die Design-Box für gehobene Ansprüche - ein Schmuckstück für Terrasse und Garten: erhältlich in 3 Farben - weiß, silber-metallic, dunkelgrau-metallic



FreizeitBox

Sie steckt locker all das weg, wofür Sie keinen geeigneten Aufbewahrungsort haben: erhältlich in 4 Größen und 4 Farben - weiß, silber-metallic, dunkelgrau-metallic, dunkelgrün



Nebengebäude „CasaNova®“

Das erste isolierte Design-Nebengebäude: erhältlich in 9 Größen und 2 Farben - silber-metallic, dunkelgrau-metallic



Kontrollnummer:
Control-number / Contrôle-Qualité / Controlnummer:

Bei Reklamationen bitte anführen:
Kontrollnummer und Artikelnummer des reklamierten Teils.

GB: In case of complaint please indicate the control-number and the number of the item, which is subject of complaint.

F: Pour toutes réclamations: prière de joindre le numéro de contrôle et le numéro d'article de la pièce litigieuse.

NL: Bij reclamaties svp doorgeven: controlnummer en artikelnummer van het desbetreffende onderdeel.



Biohort GmbH
Pürnstein 43, 4120 Neufelden, Austria
Tel.: +43-7282-7788-0, Fax-DW: 190
E-Mail: office@biohort.at, www.biohort.com