

# NOTICE PIED DE JUMELAGE RENTRE

Les illustrations peuvent différer de votre sommier sur certains détails et doivent être considérées comme schéma de principe

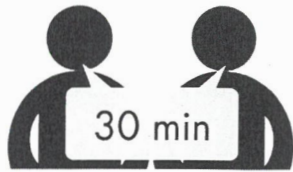

Protéger la surface de travail au sol : 3 m x 2.6 m

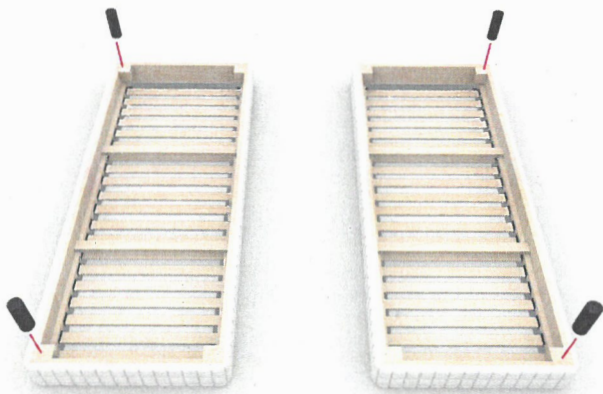
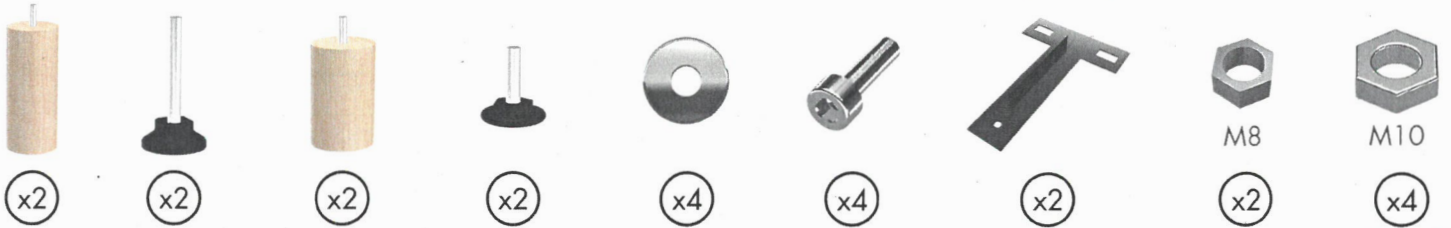

1/5

Retourner les sommiers sur le sol puis visser les 4 pieds de décoration dans les masses d'angle.

Sur chacun des deux fûts D ou E, visser les tiges filetées B ou C correspondant à la hauteur des pieds de décoration selon le tableau suivant :

2/5

de 150 à 200mm : D + B

de 140 à 170mm : E + B

de 130 à 160mm : D + C

de 100 à 120mm : E + C

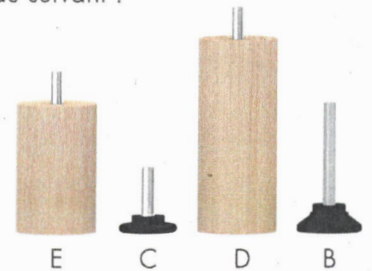

Mettre les écrous M10 pour bloquer les tiges filetées aux fûts.

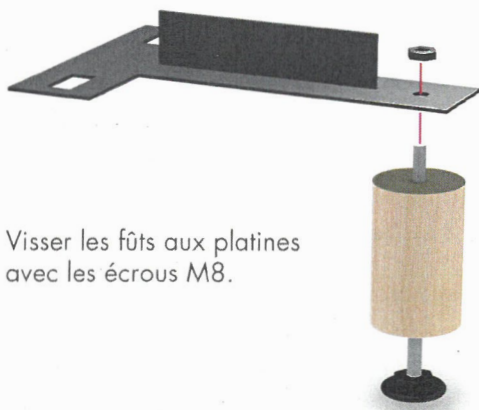

3/5

Visser les fûts aux platines avec les écrous M8.

Fixer les 2 platines de jumelage rentré à l'un des deux sommiers au moyen des rondelles et boulons.

4/5

Retourner le sommier.

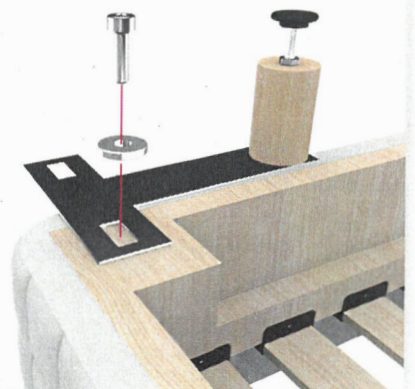
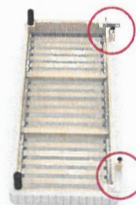

Positionner le deuxième sommier à côté du premier en le faisant reposer sur les 2 platines.

Jumeler les sommiers avec les 2 rondelles et boulons restants.

Finaliser le jumelage en réglant la hauteur des tiges filetées des fûts.

5/5

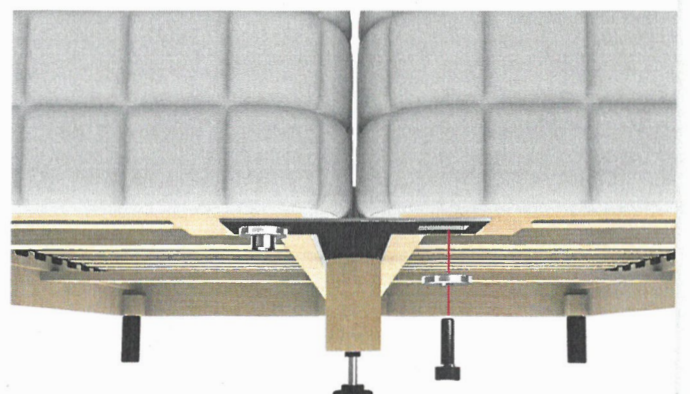

# NOTICE DE MONTAGE PIEDS

Les illustrations peuvent différer sur certains détails et doivent être considérées comme schéma de principe



## Feutrine pour pieds non munis de patins en plastique

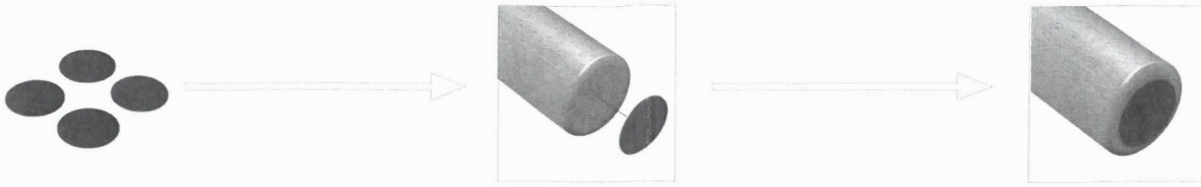

## Pied diamètre ou section inférieure à 6 cm

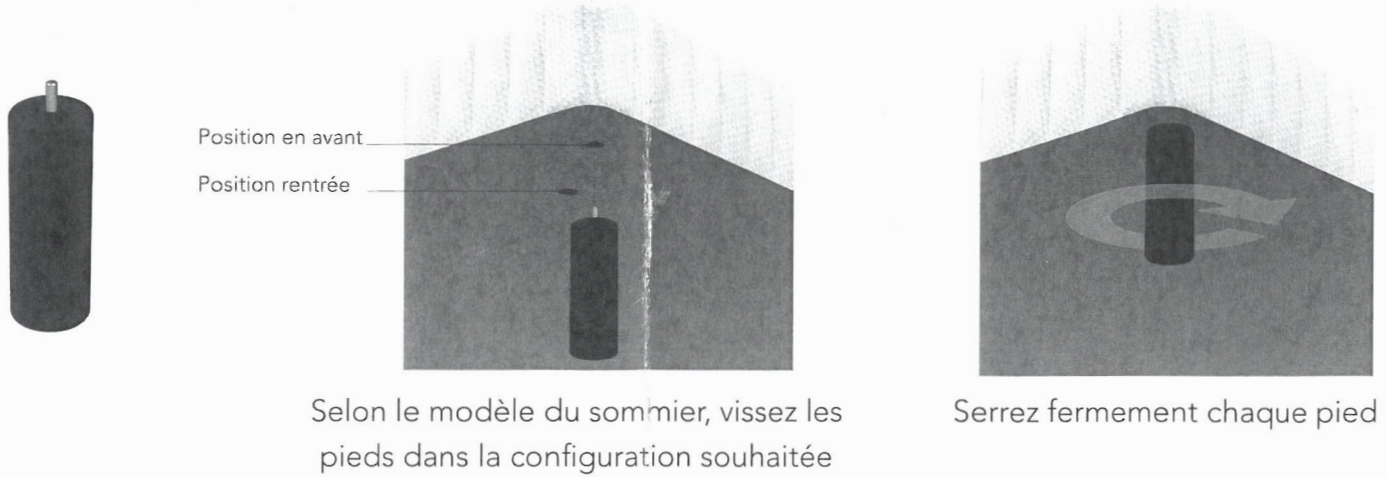

## Pied diamètre ou section supérieure à 6 cm

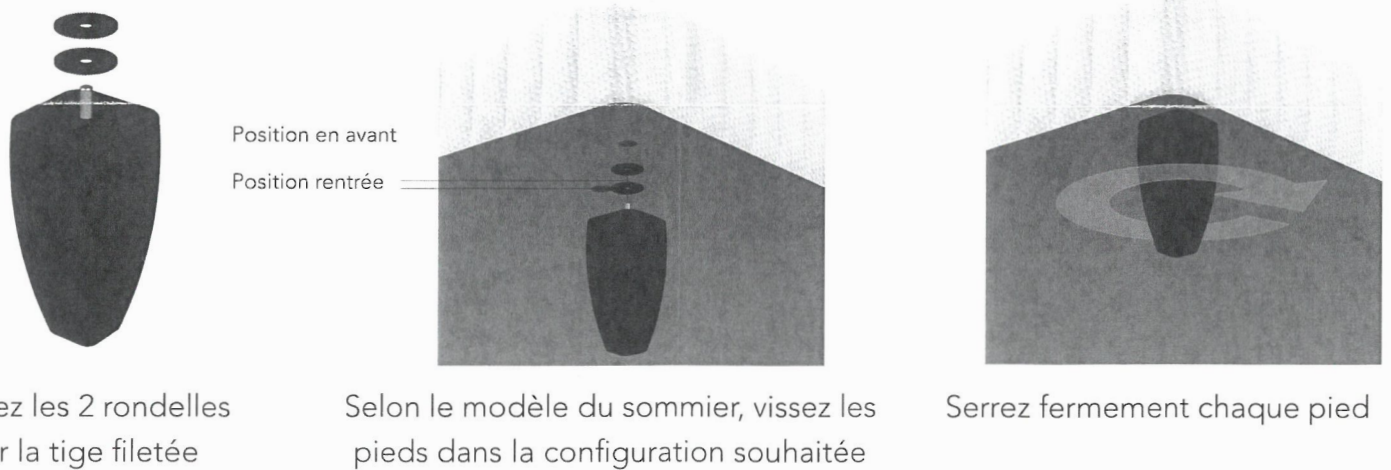

## Modèle de pieds forme carrés

Visser le pied d'une seule main en appliquant un effort modéré pour finir le dernier quart de tour permettant d'aligner le pied dans l'angle

## Pied de soutien central

Doit systématiquement être installé dès que la largeur du sommier est égale ou supérieure à 160 cm. En cas de non montage, cela entrainerait un refus de SAV.

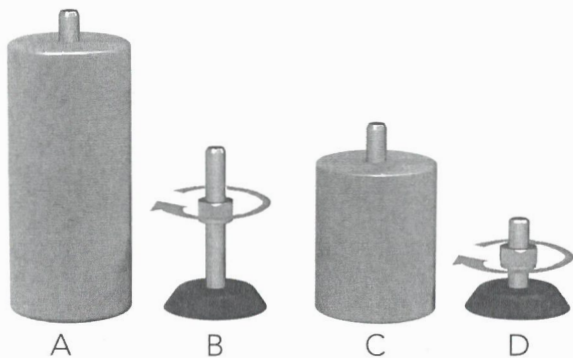

Ne pas oublier de serrer les contre-écrous

A + B : réglage de 150 à 200 mm

C + B : réglage de 140 à 170 mm

A + D : réglage de 130 à 160 mm

C + D : réglage de 100 à 120 mm



# NOTICE DE MONTAGE PIEDS

Les illustrations peuvent différer sur certains détails et doivent être considérées comme schéma de principe



## Pieds avec vis six pans

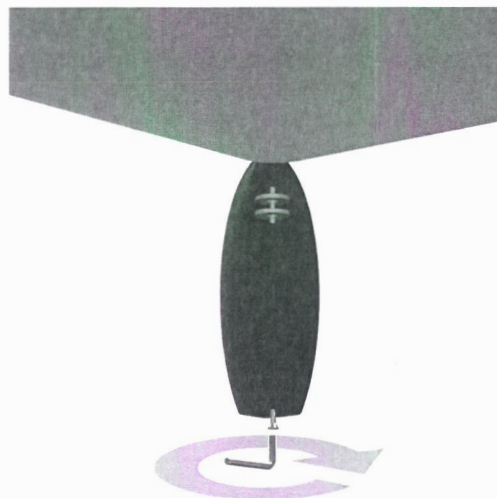
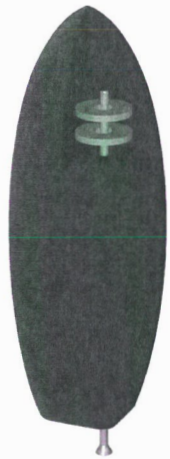

Glissez les 2 rondelles l'une sur l'autre entre le pied et le sommier



Fixez chaque pied à l'angle du sommier à l'aide de la vis 6 pans et de la clef fournies

## Kit de jumelage

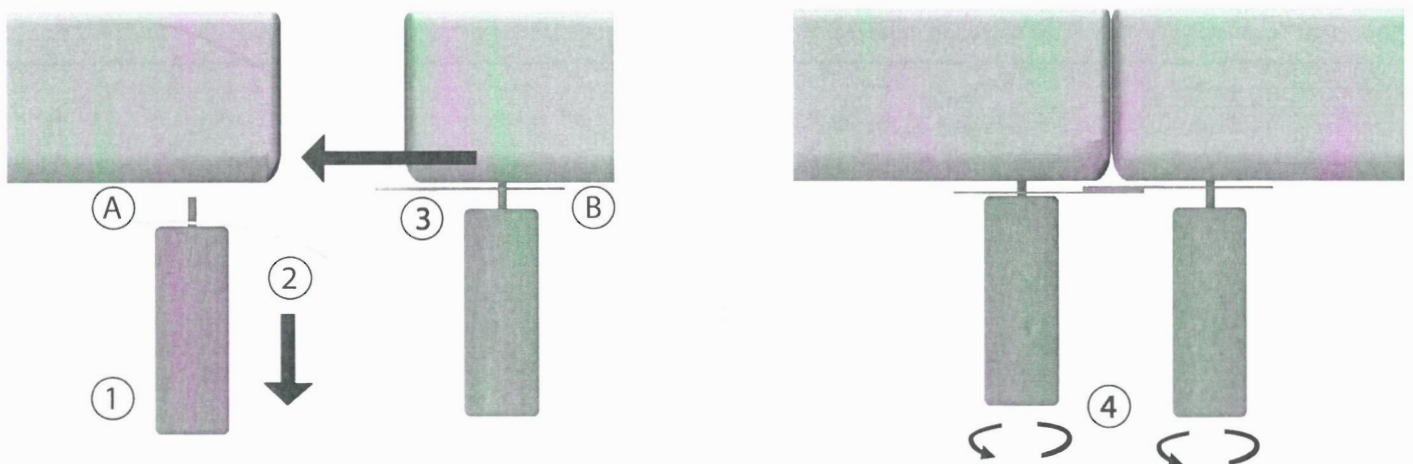
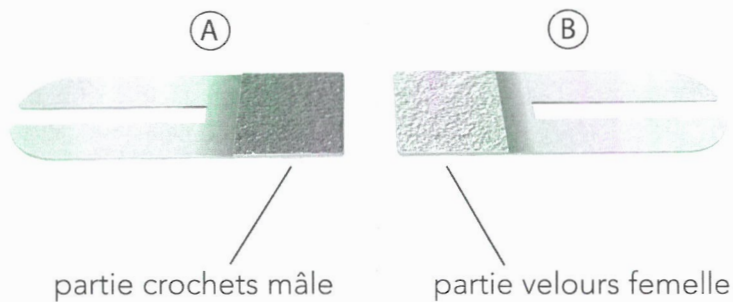

Adaptable sur de nombreux sommiers pour tenir compte de l'emplacement de fixation des pieds normaux ou rentrés.

Kit dégrafable/repositionnable à volonté pour assembler 2 sommiers.

DEDICACE

**Epeda**

NOTICE DE MONTAGE

DOSSERET AVEC FIXATION MURALE ET SOMMIER



\*Mettre au couple minimum la visseuse



(x4)

Ferrure



(x8)

Vis fixation murale 20 mm



(x4)

Vis fixation sommier 50 mm



(x4)

Adhésif

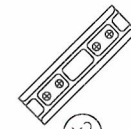

(x2)

Glissière femelle (la plus large)

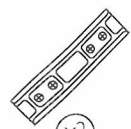

(x2)

Glissière mâle (la plus étroite)

1. Notice à lire attentivement et à conserver.
2. Contrôler l'état et la présence de toutes les pièces.
3. Aménager une surface de montage.
4. Ne forcer jamais sur les assemblages.
5. Procéder à l'évacuation des matières d'emballage selon les directives du tri.

FIXATION MURALE

**1** Fixer les ferrures sur le dossier aux repères pré-pointés.

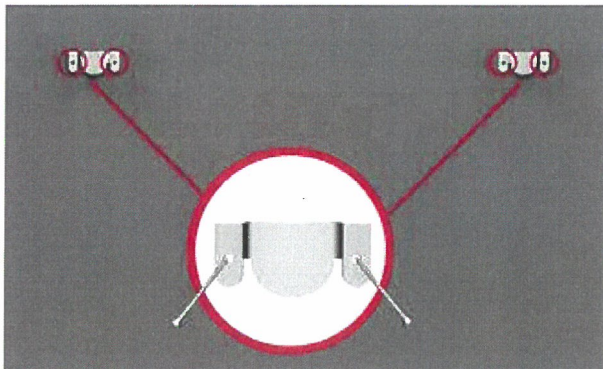

**3** Encastrer les ferrures l'une dans l'autre.

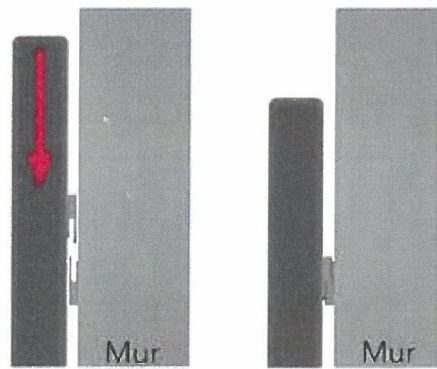

**2** Fixer les ferrures suivant les dimensions du dossieret avec les vis adaptées à votre mur ou les 4 adhésifs fournis.

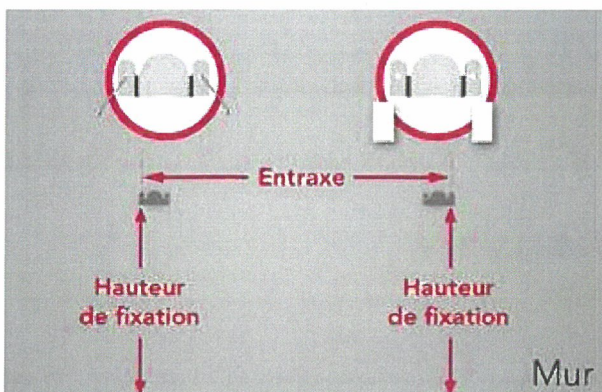

Largeur dossieret	140	160	180	200	220
Hauteur de fixation	110				
Entraxe entre les trous extérieurs	122	142	162	182	202

**4** Si les pieds sont réglables, ajuster la hauteur.

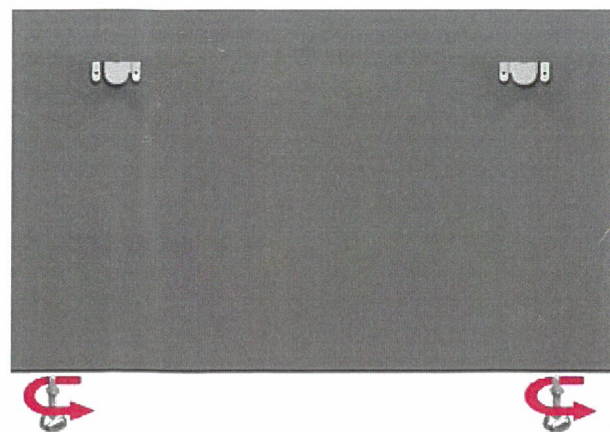

Les illustrations peuvent différer de votre dossieret sur certains détails et doivent être considérées comme schéma de principe.

# DOSSERET AVEC FIXATION MURALE ET SOMMIER

## FIXATION SUR LE SOMMIER

### FIXATION DES GLISSIÈRES SUR LE DOSSERET

- 1** Positionner le dossier à plat, face tissu. Repérer le milieu du dossier.

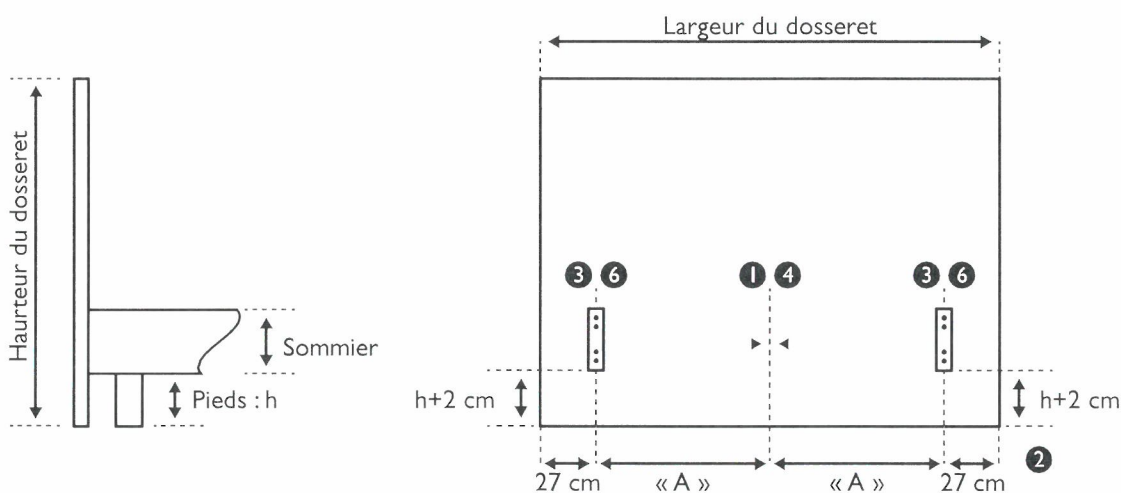

- 2** Positionner les glissières femelles centrées à 57 cm du bord du dossieret et à h+2 cm du bas du dossieret. Vérifier la côte « A » et repérer les trous des glissières au feutre.

Largeur dossieret	140	160 cm	180 cm	200 cm	220 cm
Sommier	140 cm	140 et 160 cm	160, 180 et 2x90 cm	200, 2x90 et 2x100 cm	220 cm
Valeur «A»	43 cm	53 cm	63 cm	73 cm	83 cm

- 3** Fixer les glissières femelles (4 vis par glissière) aux emplacements repérés à l'aide d'un tournevis adapté.

### FIXATION DES GLISSIÈRES SUR LE SOMMIER

- 4** Repérer le milieu du sommier et fixer les glissières mâles en respectant la valeur des écartements «A» du dossieret.
- 5** Positionner les glissières mâles alignées sur la base du sommier. Repérer les trous des glissières au feutre.
- 6** Fixer les glissières mâles (4 vis par glissière) aux emplacements repérés à l'aide d'un tournevis adapté.
- 7** Emboîter les glissières femelles du dossieret dans les glissières mâles du sommier.

