

Montageanweisung Sideboard COMBINA Seetal swiss

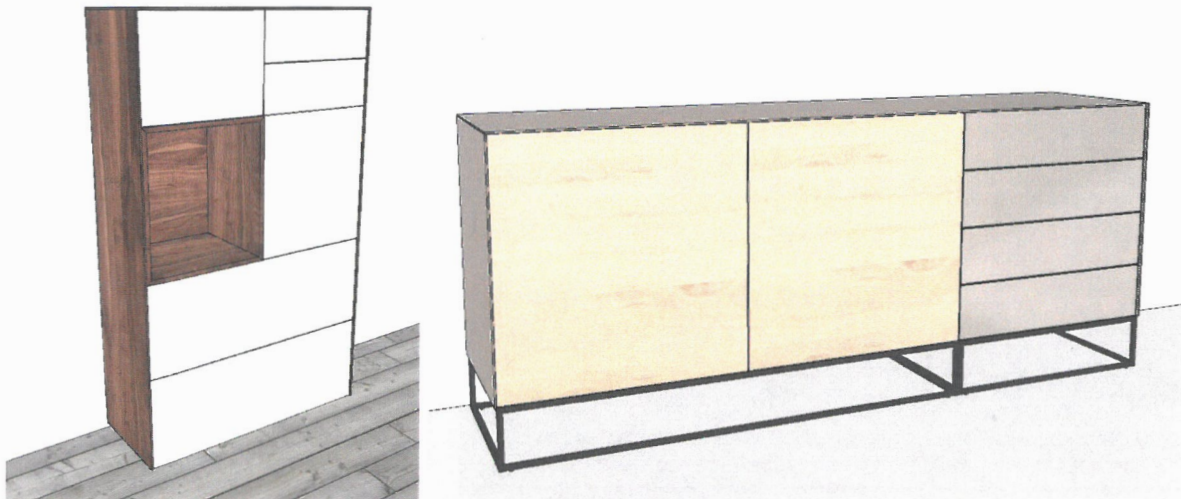

Modulsystem

Einzelteile (Übersicht Teile + Beschläge)

Für die Montage werden benötigt:

- 2 Personen
- Inbusschlüssel SW 4
- Akkuschauber mit Winkelgetriebe
- Kreuzschlitzschraubenzieher PZ 2

1 Korpuse verbinden

Benötigt: 1 Inbusschlüssel SW 4, Hülsen und Hülse mit Gewindestift

1.1 Schritt 1 / Korpuse verbinden

Korpuse bündig nebeneinander stellen. Kontrollieren, ob Bohrungen in den Korpuseiten übereinstimmen. In die eine Seite/Boden des Korpusses die Hülse stecken. In die gegenüberliegende Seite/Deckel die Hülse mit Gewindestift durchstecken und mit dem Inbusschlüssel satt anziehen.

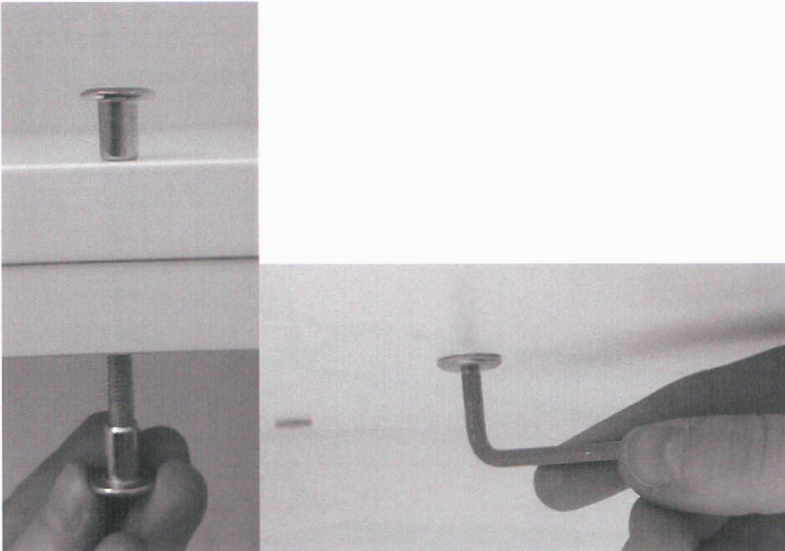

Bei komplexeren Zusammenstellungen werden die Teile welche zusammen gehören mit Symbolen gekennzeichnet.



Abbildung 1 Kennzeichen für Zusammengehörigkeit (hier Kreis)

COMBINA 707

Bei Korpussen mit Schubladen muss vor dem Verschrauben die Schublade entfernt werden. Dazu die grauen Hebel, welche sich am Schubladenbeschläge befinden nach innen drücken und Schublade aushängen. Beim Einhängen darauf achten, dass der abgekantete Haken am Beschläge in das Loch an der Schubladenhinterseite eingehängt wird. Zum Fixieren die Auszugschiene unter der Schublade nach vorne ziehen, bis es einrastet.

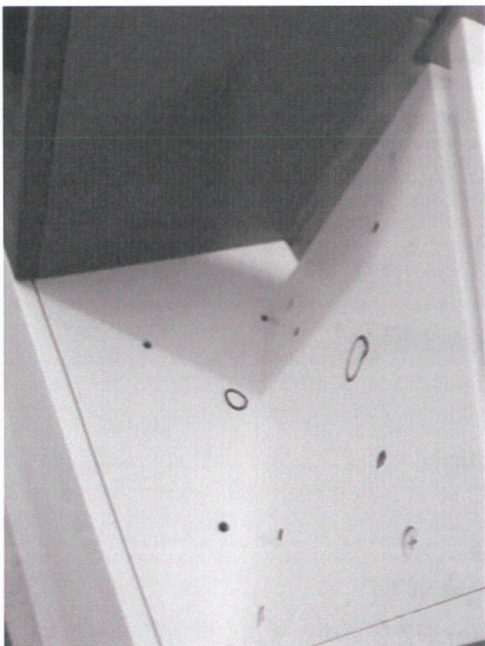

Abbildung 2 Schubladenbeschläge (von unten)

Schubladen können in der Höhe, der Breite, der Tiefe als auch die Frontschräge eingestellt werden. Siehe dazu die Montageanleitung von Hettich Quadro 4D V6 Silent System. Video für Einstellungen: https://www.youtube.com/watch?v=fU56U_LKsI4

2 Boxelement montieren

Benötigt: 1 Inbus SW 4, Hülse mit Gewindestift

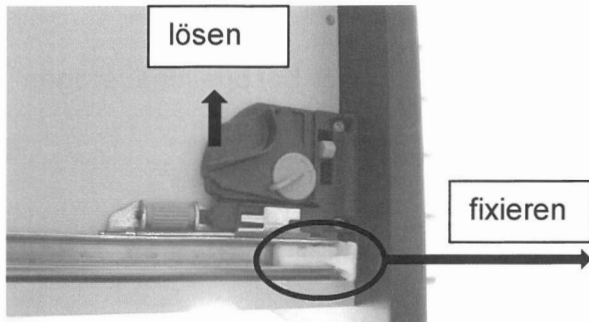
2.1 Boxelement montieren

Die Boxelemente werden nur von einer Seite angeschraubt. Deswegen sind an den Boxelementen Muffen eingesetzt.

Boxelement bündig ausrichten, prüfen ob die Bohrungen im neben oder unterliegenden Korpus übereinstimmen. Hülse mit Gewindestift durch die Bohrung der Seite/Boden/Deckel in die Muffe am Boxelement schrauben. Mit dem Inbusschlüssel SW 4 satt anziehen.

Bei komplexeren Zusammenstellungen werden die Teile welche zusammen gehören mit Symbolen gekennzeichnet.



Abbildung 3 Kennzeichen für Zusammengehörigkeit (hier Kreuz)



Abbildung 4 Für die Montage von unten Inbus SW 4 benutzen

3 Seiten montieren (Lack / Furnier)

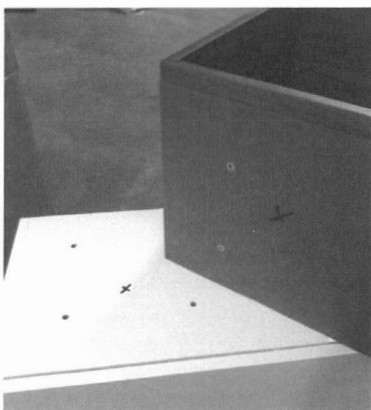
Seiten vorsichtig auspacken. Bei Bedarf Weissleim verwenden, um eine festere Verklebung zu erreichen.

Klebestreifen entfernen. Seite auf Oberkante Korpus und Rückseite ausrichten und präzise aufkleben.

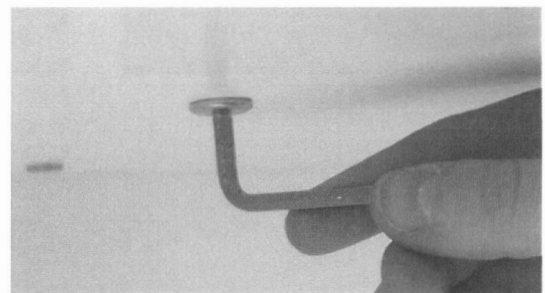
Bemerkung: Seite steht etwas vor vorne. Seite darf in der Höhe NICHT über Korpus hinausragen (Montage von Abdeckplatte würde dadurch erschwert).

3.1 Seiten montieren (Glas / Keramik)

ACHTUNG! Keramik und Glas NIE durchbiegen lassen - Bruchgefahr!

Seite auf Oberkante Korpus und Rückseite ausrichten. Dabei helfen bei Glas und Keramik die angebrachten Rondellen, die mit der Korpus-Seite verschraubt werden. Bei Bedarf die Klebestreifen benutzen.

Bemerkung: Seite steht etwas vor vorne. Seite darf in der Höhe NICHT über Korpus hinausragen (Montage von Abdeckplatte würde dadurch erschwert).



Abbildung 5 Klebestreifen hinten hat einen grösseren Abstand zum Rand als vorne



Abbildung 6 Seite hinten und oben bündig. Fest andrücken.

4 Abdeckplatte montieren

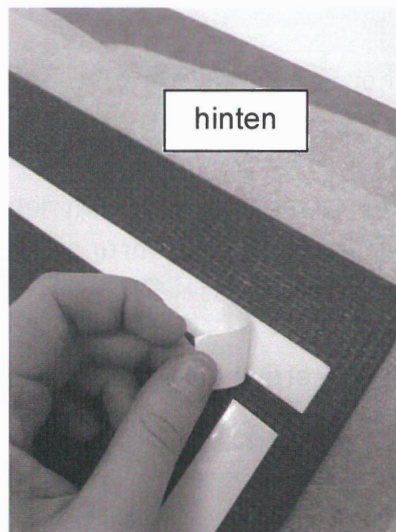
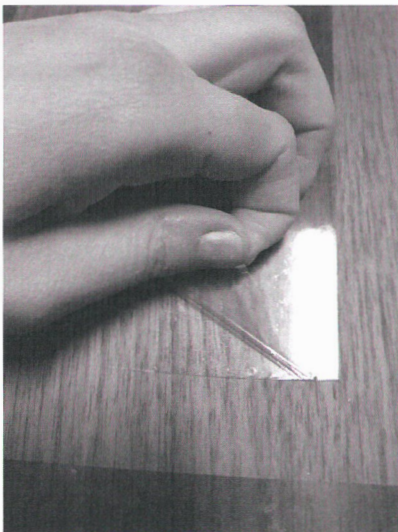
Benötigt: 2-3 Personen, Inbus SW 4 Bit

4.1 Abdeckplatte 0.6cm montieren (Glas / Keramik)

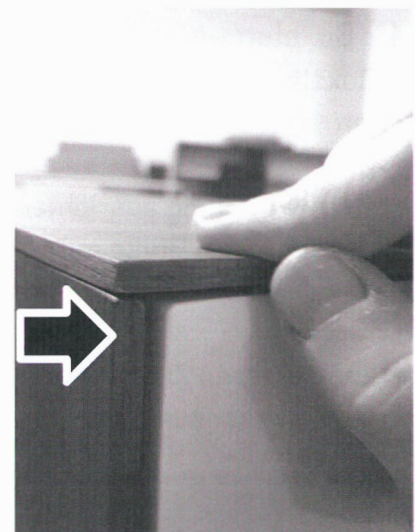
ACHTUNG! Keramik und Glas NIE durchbiegen lassen - Bruchgefahr!

Gummipuffer montieren. Je 2-3 Stk an der Aussenkante und bei längeren Möbeln in der Mitte des Korpus nochmals 2-6 Stück anbringen. Die Platte soll nicht durchhängen können. Abdeckplatte vorsichtig auspacken.

Achtung! Glas und Keramik immer stützen!



Abbildung 7 Bsp. Position Gummipuffer. Ansicht Möbel von oben

Abdeckplatte auf Aussenseite Möbel (kann mit oder ohne aufgedoppelte Seite sein) und Rückseite ausrichten.

Bemerkung: Die Abdeckplatte steht etwas vor vorne.

4.2 Abdeckplatte 0.6cm montieren (Lack / Furnier)

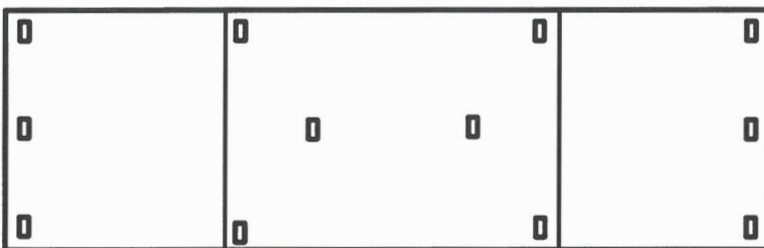
Abdeckplatte vorsichtig auspacken, Abdeckplatte auf Aussenseite Möbel (kann mit oder ohne aufgedoppelte Seite sein) und Rückseite ausrichten. Mit mitgelieferten Schrauben durch den Korpusdeckel montieren.

Bemerkung: Abdeckplatte steht etwas vor vorne.

4.3 Abdeckplatte 1.2cm montieren (Lack / Furnier / Massivholz)

Abdeckplatte vorsichtig auspacken, Abdeckplatte auf Aussenseite Möbel (kann mit oder ohne aufgedoppelte Seite sein) und Rückseite ausrichten. Mit mitgelieferten Schrauben durch den Korpusdeckel montieren.

Bemerkung: Abdeckplatte steht etwas vor vorne.

5 Unterbau montieren

Benötigt: Inbus SW 4 Bit, 2 Personen, Schrauben

5.1 Sockel montieren

Möbel auf den Rücken kippen. Sockel hinten bündig ausrichten. In der Länge des Möbels mittig ausrichten. Mit mitgelieferten Schrauben in vorgebohrte Löcher anschrauben.

5.2 Stellfüsse montieren

Die Stellfüsse sind mit einem Gewinde versehen, welches in die am Korpusboden eingebauten Muffen gedreht werden kann.



Abbildung 9 Stellfuss in die vormontierte Muffe eindrehen

5.3 Untergestell montieren (Wangenfuss / Kufenfuss)

Bemerkung: Korpusse werden mit montierten Muffen geliefert.

Möbel auf Untergestell stellen.

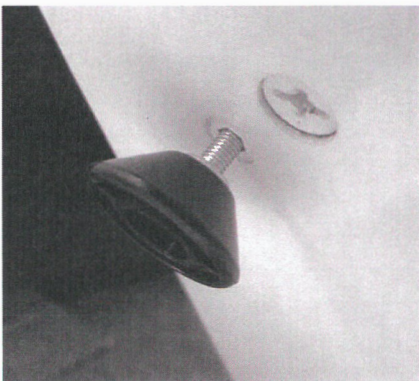
Untergestell auf die am Möbel eingesetzten Muffen ausrichten. Mit mitgelieferten Schrauben M6x20 fest anschrauben.



Abbildung 8 Combina mit Untergestell Kufenfuss

5.4 Untergestell montieren (Quadratrohr)

Bemerkung: Korpusse werden mit montierten Muffen geliefert. Allfällige Stellfüsse entfernen.

Möbel auf Untergestell stellen. **Achtung! Vorsicht bei Glas oder Keramikseiten**

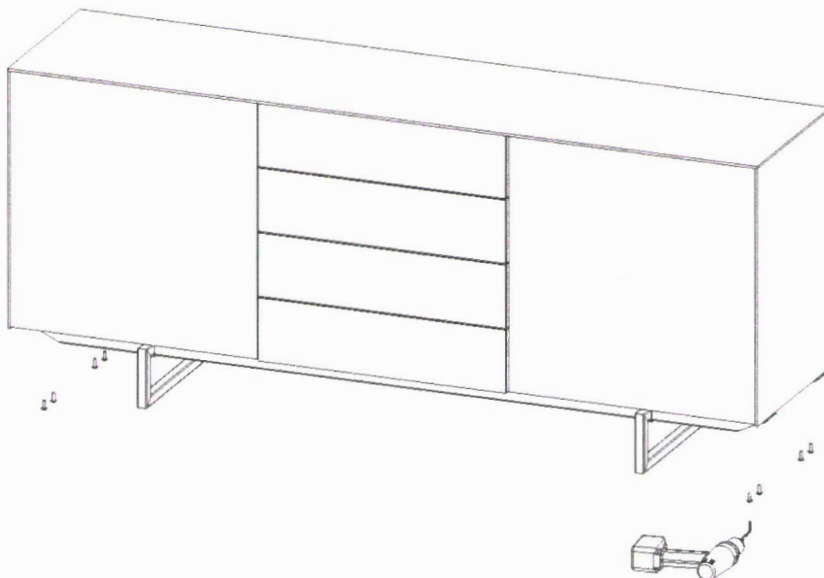
Untergestell in Bezug auf die Seitenabdeckung einmitten. Unterlagscheibe zwischen Schraube und Flansch des Untergestells legen. Gestell vorne an den Korpus schrauben. Pro Untergestell werden 2 Unterlagscheiben und 2 Schrauben (M6x20) mitgeschickt.



Abbildung 9 Combina mit Untergestell Quadratrohr

6 Kippschutz montieren

Benötigt: Akkuschauber, Schrauben, Wanddübel (**Achtung! Diese bitte an Wandbeschaffenheit anpassen!**), 2 Personen

6.1 Kippschutz montieren

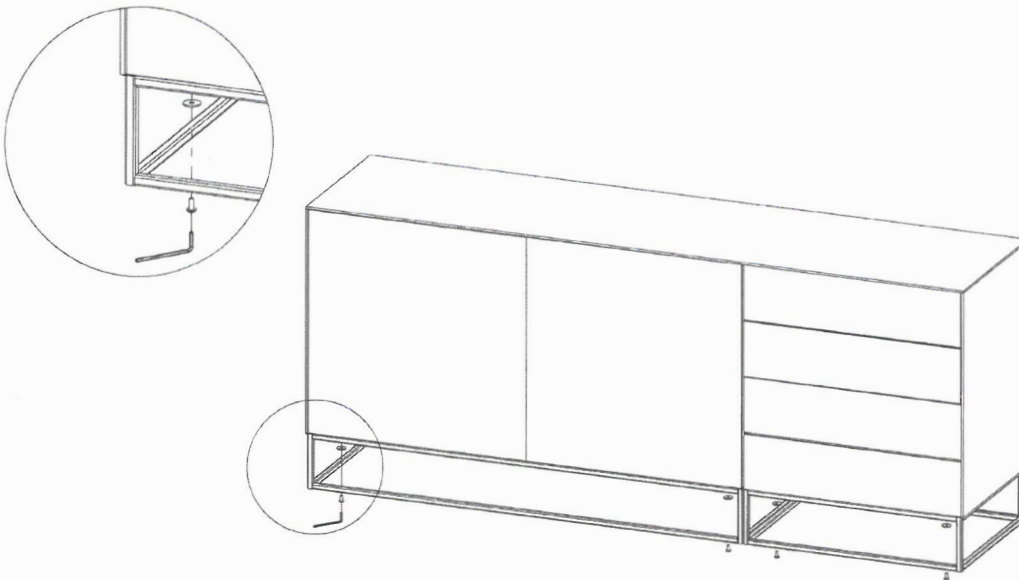
- Leiste an Wand schrauben. Höhe an Möbel anpassen. Achtung! Die Leiste ist nicht für eine Wandmontage des Möbels gedacht.



Abbildung 10 Leiste mit genug langen Schrauben an die ev. vorgedübelte Wand schrauben

- Leiste an Möbel schrauben. Die Leiste ist unterhalb vom Deckel an der Rückwand zu befestigen

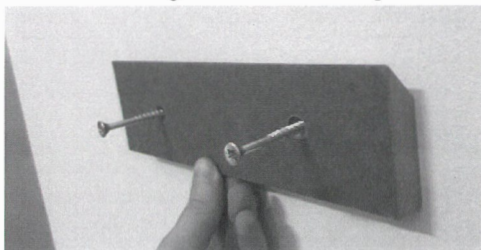

Abbildung 11 Möbelleiste in die Aussparung am Rücken des Möbels anschrauben. Achtung! Nicht zu lange Schrauben verwenden

- c) Möbel einhängen (2 Personen)

7 Möbel an die Wand montieren

Benötigt: Akkuschauber, Schrauben, Wanddübel (**Achtung! Diese bitte an Wandbeschaffenheit anpassen!**), 2 Personen

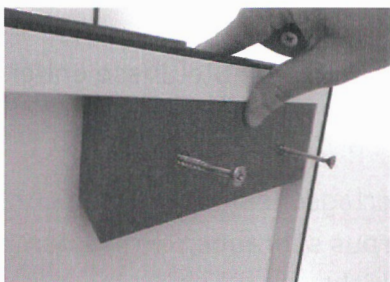
Bemerkung: Wandmontagebeschläge wird am Möbel montiert geliefert.

7.1 Wandleiste montieren

- a) Höhe nach Kundenwunsch anpassen. Oberkante Möbel ist ca. 8 cm höher als Oberkante Metalleiste.



Abbildung 12 Metalleiste mit genug langen Schrauben an die ev. Vorgesübelte Wand schrauben.

- b) Möbel mit vormontiertem Wandbeschläge einhängen

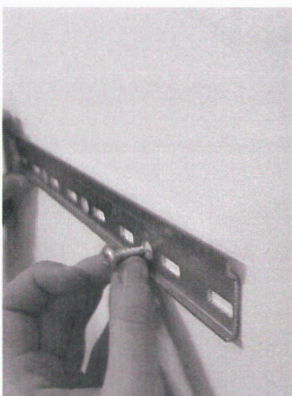

Abbildung 13 Wandmontagebeschläge ist in den Ecken des Möbels vormontiert.

COMBINA 707

- c) Einstellungen an Wandbeschläge vornehmen. Es kann in der Höhe, Tiefe und Breite verstellt werden.



Abbildung 14 Feineinstellungen für Wandmontage

Höhenverstellung: Schräge Schraube, oberste Schraube

Tiefenverstellung: mittlere Schraube

Breitenverstellung: auf der Schiene hin und her fahren.

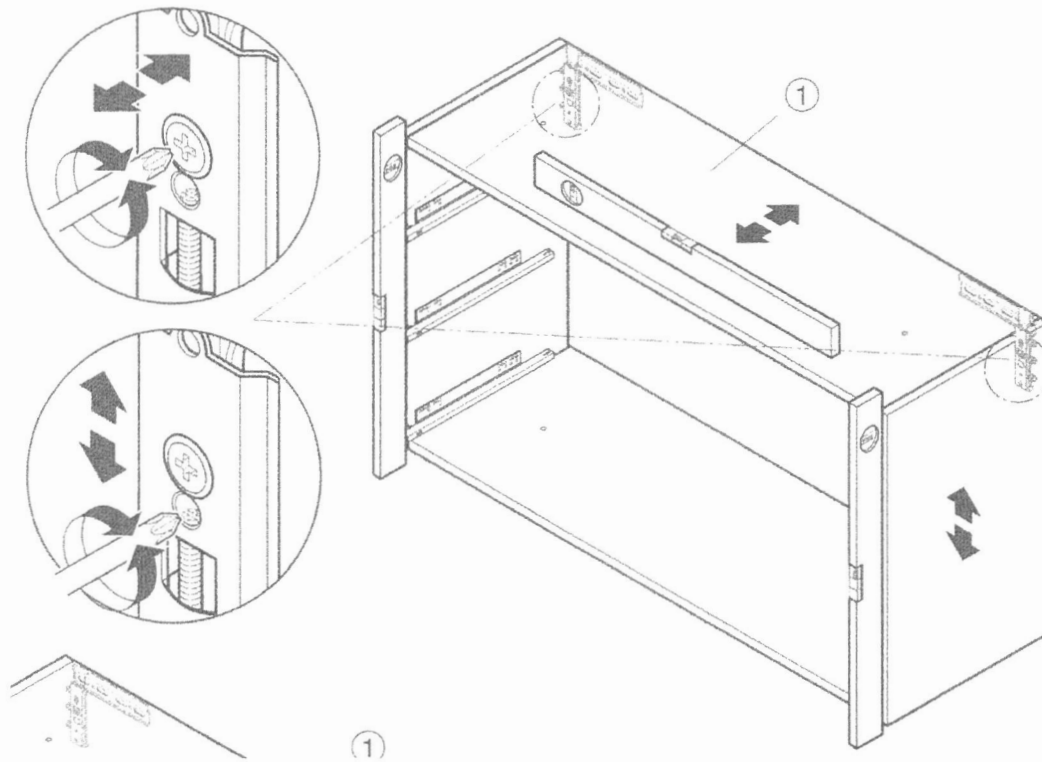
8 Regal montieren

Benötigt: Kreuzschlitzschraubenzieher PZ 2, ev. Bockleiter, 2 Personen

Bemerkung: Regal wird teilmontiert geliefert

8.1 Regal montieren

- a) Regalteile nebeneinander stellen.
- b) Einlegeböden mit Inneneinteilung vormontieren.
- c) Verbindende Elemente mit Dübeln zuerst montieren. Einschraubdübel in die vormontierten Muffen der beiden Regalwangen einschrauben.

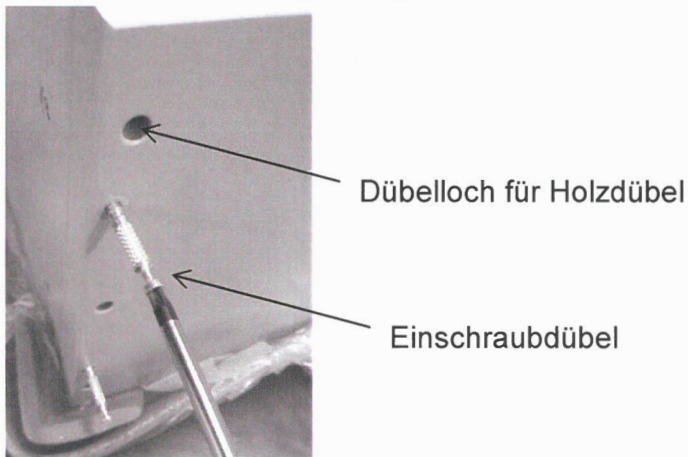

- d) Boden mit Dübeln über die Einschraubdübel stülpen. Dieser Boden verbindet die beiden Regale.
- e) Minifix mit Kreuzschlitzschraubenzieher PZ 2 fixieren
- f) Weitere Böden montieren

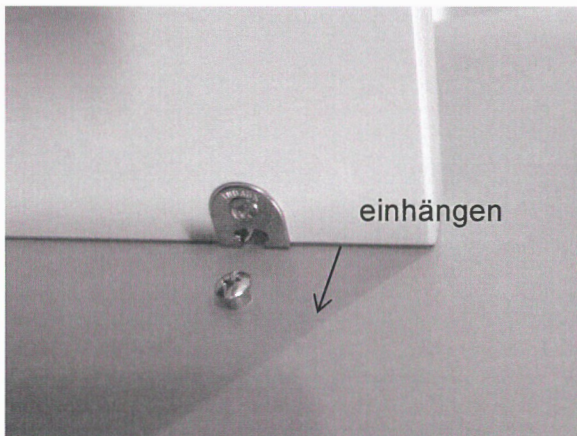

8.2 Einzelkombi montieren



Abbildung 15 Einzelkombi Regal links

1. Korpuse verbinden
2. Abdeckplatte mit Korpussen verschrauben. Achtung! Die Dübellöcher für das Regal müssen hinten sein.

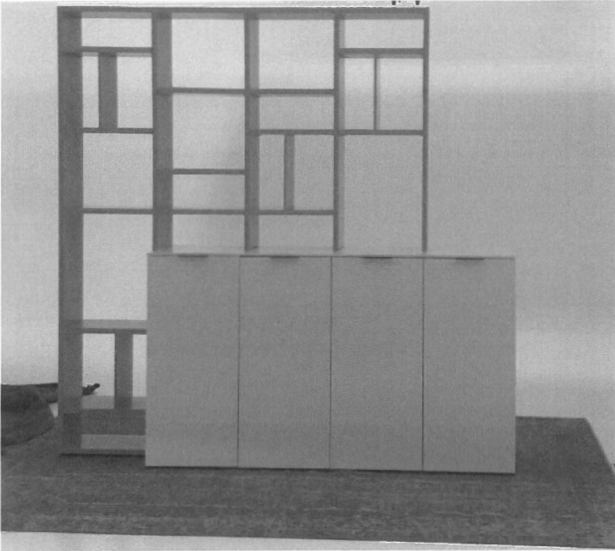

Abbildung 16 Löcher auf der Unterseite der Abdeckplatte müssen mit den Löchern in den Korpusdeckel übereinstimmen.

3. Hohes Regal neben Korpuse stellen
4. Transportverstreben von vormontiertem Regal lösen

COMBINA 707

5. Kleines Regal auf Korpusse stellen (Dübel in Dübellöcher)

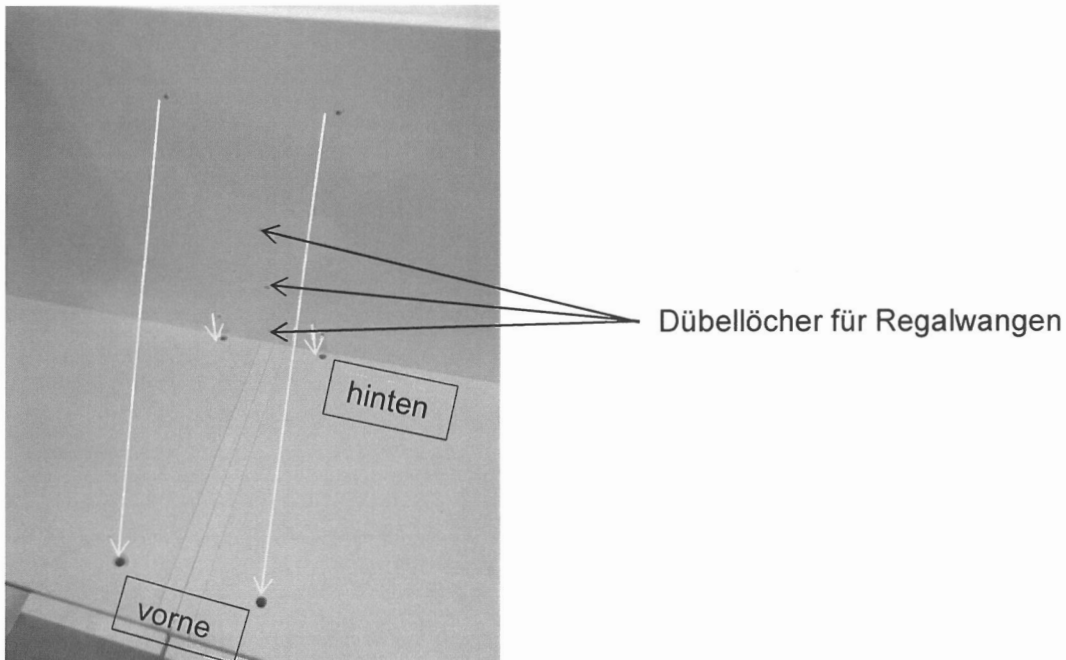

Abbildung 17 Regalwange mit Dübeln in die vorgebohrten Löcher in der Abdeckplatte stecken.

6. Regale oben verbinden wie unter „Regal montieren Regal montieren“ beschrieben.

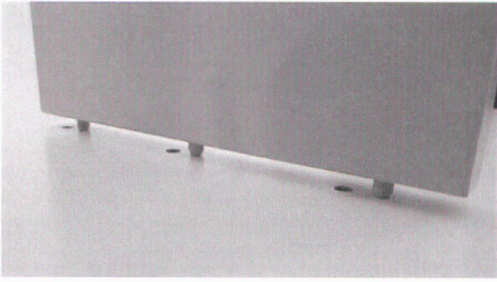
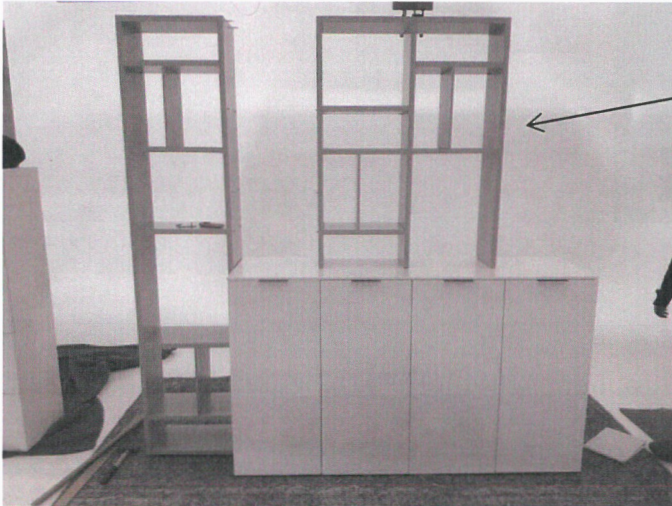

„kleines Regal“

7. Restliche Böden einhängen

Bei Fragen:

seetal swiss | Möbelfabrik Seon AG | Aarauerstrasse 4 | CH-5703 Seon
Telefon +41 62 769 80 00 | Fax +41 62 769 80 29 | info@seetalswiss.ch | www.seetalswiss.ch