



2026/2027
WOHNBUCH
PRODUKTKATALOG



WOHNBUCH PAIDI

3 AUF EINEN BLICK

5 BENNE BABY
8 Artikelübersicht

9 EEFJE BABY
12 Artikelübersicht

15 ENIE BABY
18 Artikelübersicht

21 FIONA BABY & KIDS
26 Artikelübersicht

29 FIONN KIDS
31 Artikelübersicht

35 FLYNN KIDS
38 Artikelübersicht

39 FRITZI BABY & KIDS
42 Artikelübersicht

NEU **43** JONTE BABY
46 Artikelübersicht

49 KIRA BABY & KIDS
54 Artikelübersicht

57 LIEVEN BABY & KIDS
62 Artikelübersicht

65 LITTLE CLOUD BABY
69 Artikelübersicht

71 LITTLE FLO BABY & KIDS
75 Artikelübersicht

NEU **77** LITTLE PAIDI HOUSE BABY & KIDS
80 Artikelübersicht

NEU **81** LITTLE SNU BABY
84 Artikelübersicht

85 MILA & BEN BABY
88 Artikelübersicht

91 OLLI BABY & KIDS
96 Artikelübersicht

99 OSCAR BABY & KIDS
104 Artikelübersicht

107 REMO BABY
110 Artikelübersicht

113 STEN BABY & KIDS
118 Artikelübersicht

123 STIENE BABY & KIDS
128 Artikelübersicht

131 TIAGO KIDS
136 Artikelübersicht

141 TINY HOUSE KIDS
145 Artikelübersicht

148 SCHRANKZUBEHÖR
149 Wandregale und Wandboxen

NEU **150** MATRATZEN BABY- & BODENBETT
154 Kopfschutz und Halbzelte für Juniorstufe

NEU **156** MOTIV-TEXTILIEN KIDS
163 Zelte und Kissen

168 LATTENROSTE KIDS

169 MATRATZEN KIDS
171 Farb- und Stoffauswahl

AUF EINEN BLICK

PAIDI

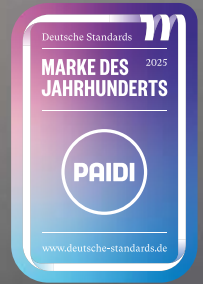

PAIDI – DAS ZUHAUSE DER KINDHEIT

Seit über 90 Jahren begleiten wir Kinder beim Aufwachen – und geben Eltern das gute Gefühl, die richtige Entscheidung getroffen zu haben.

WARUM FAMILIEN SICH FÜR PAIDI ENTSCHEIDEN



Geprüfte Sicherheit

Unsere Möbel werden umfangreich getestet und erfüllen höchste Sicherheitsstandards.



Langlebige Qualität

Hochwertige Materialien und sorgfältige Verarbeitung sorgen dafür, dass unsere Möbel viele Jahre begleiten.



Mitwachsend & durchdacht

Flexible Lösungen passen sich den Bedürfnissen von Babys, Kindern und Teenagern an.



Wohlfühlräume für Kinder

Zeitloses Design schafft Räume, in denen Kinder spielen, lernen, träumen und wachsen können.

UNSER PAIDI-VERSPRECHEN

PAIDI-MÖBEL WACHSEN MIT DEM LEBEN VON KINDERN.

Sie begleiten vom ersten Babybett über die Schulzeit bis ins Jugendzimmer. Durchdachte Funktionen, langlebige Materialien und zeitloses Design sorgen dafür, dass unsere Möbel viele Jahre bleiben – und oft sogar ein zweites Leben bekommen.

So entstehen Räume, in denen Kinder sich sicher fühlen, ihre Persönlichkeit entfalten und jeden Tag ein Stück mehr wachsen können.

Werden
Sie Teil der
Community!



AUF EINEN BLICK

PAIDI

Wir sind ausgezeichnet

LANGLEBIGKEIT & NACHHALTIGKEIT



PAIDI garantiert Qualität

Für die einwandfreie Verarbeitung unserer Produkte stehen wir mit der erweiterten PAIDI-Garantie von 5 Jahren.*
* ausgenommen Textilien und Matratzen



PAIDI denkt an die Zukunft

Auf alle aktuellen PAIDI-Programme in den Wohnbüchern erhalten Kund:innen 5 Jahre Nachkaufgarantie.*
* ausgenommen Textilien und Matratzen

MENSCH & UMWELT



PAIDI verwendet geprüfte Lacke

Alle lackierten Oberflächen sind genauestens auf Gefahren- und Schadstoffe nach der Norm DIN EN 71-3 geprüft – nach der auch die die Eigenschaften von Spielzeug getestet werden. Zum Reinigen genügt oft schon ein feuchtes Tuch.



PAIDI hat den Blauen Engel *

PAIDI-Möbel sind so emissionsarm, dass sie den Blauen Engel tragen dürfen.
* ausgenommen Textilien und Matratzen

www.blauer-engel.de/uz38

QUALITÄT & SICHERHEIT



PAIDI steht für Geprüfte Sicherheit

Unsere PAIDI-Möbel, die nach den Normen für Kindermöbel geprüft werden, tragen das GS-Zeichen. Dieses gilt als zuverlässigster Garant für die Funktions- und Gesamtsicherheit (von Möbeln und Gebrauchsartikeln) und wird von unabhängigen, vom Bundesministerium zugelassenen Prüfstellen vergeben.



PAIDI ist Teil des Klimapakts

PAIDI erstellt bereits seit über zehn Jahren eine Klimabilanz. Darin erfasst das Unternehmen alle nicht vermeidbaren Emissionen, reduziert den CO₂-Ausstoß fortlaufend und kompensiert anfallende Emissionen durch zertifizierte Klimaschutzprojekte.



PAIDI ist emissionsarm

PAIDI-Möbel sind besonders emissionsarm. Daher wurden sie von der Deutschen Gütegemeinschaft Möbel in die beste Emissionsklasse „A“ eingestuft.*

* Die mit dem Emissionslabel gekennzeichneten Kollektionen/Modelle entsprechen der Vergabegrundlage für das Emissionslabel der Deutschen Gütegemeinschaft Möbel e.V. in der jeweiligen Kategorie.



PAIDI trägt das RAL-Gütezeichen

Mit dem „Goldenen M“ vergibt die Deutsche Gütegemeinschaft Möbel (DGM) ein Gütezeichen, das nur Möbel erhalten, die auf Herz und Nieren geprüft werden. Sie müssen stabil, sicher, haltbar und gut verarbeitet sein – und auch unter gesundheitlichen Aspekten höchste Ansprüche erfüllen. Mehr Infos unter www.dgm-moebel.de/hersteller/paidi-moebel-gmbh

STATISCHE BELASTBARKEIT

Gitterseiten	30 kg	Schubladenboden breit	25 kg
Lattenrost Babybett, Juniorstufe, Juniorbett und Kindersofa	75 kg	Einlegeboden	25 kg
Lattenroste Standard, Comfort und Comfort KF	120 kg	Kleiderstange	30 kg
Bettkasten Babybett, 1/2 und 3/4	50 kg	Hänge- und Wandregal	20 kg
Unterschiebebett mit Matratze	100 kg	Belastbarkeit Little Cloud	75 kg
Sitzpolster Fritzli	30 kg	Floyd, Flynn	120 kg
Abdeckung Rollbox	75 kg	Seitenteile Wickelaufgabe	10 kg
Lowboard	75 kg	Leiter Spiel-, Hoch- und Etagenbetten	120 kg
Deckplatte Kommode	50 kg	Rutschplatten (alle Höhen)	75 kg
Schubladenboden schmal	15 kg		



BABY

Benne

Benne



*Ein Bett, das mitwächst:
mit Sicherheits-Set lässt sich
das Babybett vierfach umbauen*

Benne



Einzelne Artikel können vergriffen sein, Abbildung ähnlich

Benne

Korpus, Front + Fußgestell: Kieselgrau | Griffe: Eiche massiv
 Deckplatte, Betthäupter, Regalböden+ Sockel:
 Eiche-Montana-Dekor



ARTIKELÜBERSICHT



Das gewisse Etwas: Die Schattenfuge an Kleiderschrank, Kommode und Highboard verleiht den Möbeln Leichtigkeit.



Liegen gut in der Hand: Die Griffe aus massiver Eiche sind robust und kratzresistent.

Umbaumöglichkeiten



129 903 4
 144,6 / 85,2 / 76,6



229 103 4
 139,0 / 18,4 / 2,2



Sicherheits-Set



219 970 7
 139,0



129 553 4
 135,3 / 95,9 / 55,6



129 723 4
 135,3 / 2,2 (12,5) / 78,4

Weitere passende Artikel finden Sie bei dem Programm Tiago ab Seite 131.

Passende **Lattenroste für große Betten** finden Sie auf Seite 168 und **Matratzen** auf Seite 169.



129 723 4
 86,4 / 29,0 / 20,0



129 623 4
 48,4 / 201,9 / 39,6



129 613 4
 135,3 / 86,6 / 39,6



129 573 4
 90,9 / 117,4 / 39,6



129 103 4
 94,8 / 201,9 / 55,6



129 013 4
 135,3 / 201,9 / 55,6



129 583 4
 48,4 / 44,7 / 39,6



129 803 4
 205,6 / 95,7 / 80,8



BABY

Eefje

Eefje

*Eefje gibt es
auch unifarben*



Eefje



Eefje

ARTIKELÜBERSICHT

Griffe, Füße + Korpus: Cashmere-Beige
 Teilfronten: Cashmere-Beige oder Groovy-Oak

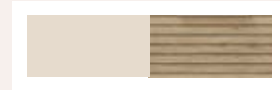

Das Besondere an Eefje: Die Fronten der Schubladen gibt es in Holzdekor mit optischen Rillen oder in Beige Unifarben.



Den Groove selbst bestimmen: Die Rillen treten in den Vorder- oder Hintergrund, indem man den Anteil der Schubladen in Groovy-Oak-Dekor auswählt.

Umbaumöglichkeiten



173 901 2
 146,8 / 76,3 / 87,6



273 100 2
 146,8 / 76,3 / 87,6



173 901 3
 146,8 / 76,3 / 87,6



219 970 2
 L 139

Ergänzung zum Sicherheits-Set



219 973 2
 steht 18,6 cm von der Bettseite ab



173 551 2
 94,8 / 93,2 / 57,1



173 551 3
 94,8 / 93,2 / 57,1



173 711 2
 94,8 / 12,5 / 79,9



173 511 2
 123,5 / 93,2 / 57,1



173 511 3
 123,5 / 93,2 / 57,1



173 721 2
 123,5 / 12,5 / 79,9



ARTIKELÜBERSICHT



173 671 2
 48,4 / 139,2 / 41,1



173 671 3
 48,4 / 139,2 / 41,1



173 661 2
 94,8 / 139,2 / 41,1



173 661 3
 94,8 / 139,2 / 41,1



173 591 2
 48,4 / 93,2 / 41,1



173 591 3
 48,4 / 93,2 / 41,1



173 581 2
 48,4 / 42,9 / 41,1



173 581 7
 48,4 / 42,9 / 41,1



173 681 2
 94,8 / 139,2 / 41,1



173 681 3
 94,8 / 139,2 / 41,1



173 011 2
 94,8 / 203,5 / 57,1



173 031 2
 123,5 / 203,5 / 57,1



173 011 3
 94,8 / 203,5 / 57,1



173 031 3
 123,5 / 203,5 / 57,1



127 758 2
 130,0 / 72,4 / 70,0



127 822 2
 44,3 / 53,7 / 57,3

Weitere passende Artikel finden Sie bei dem Programm Tiago ab Seite 131.





BABY

Enie

Enie



Die Kommode gibt es
mit Schublade oder
offenen Fächern



Viel Platz für Wickelsachen,
Kleidung und Spielzeug

Enie



Enie

Korpus + Front: Off-White
 Deckplatte: Eiche-Montana-Dekor
 Griffe: Eiche massiv

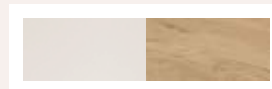

ARTIKELÜBERSICHT



Elegantes Statement-Design: die fein wirkenden Deckplatten in Eiche-Montana-Dekor.



Griffe aus Massivholz unterstreichen den Charme der Möbel

Umbaumöglichkeiten



172 901 0
 144,6 / 76,6 / 81,9



272 100 0
 139,0 / 18,4 / 2,2

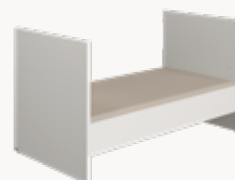

Sicherheits-Set



219 970 0
 L139,0



Ergänzung zum Sicherheits-Set



219 973 0
 steht 18,6 cm von der Bettseite ab



172 521 6
 123,5 / 92,1 / 55,6



172 511 6
 123,5 / 92,1 / 55,6



172 721 6
 123,5 / 12,5 / 78,4



172 611 6
 123,5 / 76,2 / 38,0



172 561 6
 94,8 / 112,1 / 39,6



172 621 6
 48,4 / 150,5 / 38,0



172 654 6
 94,8 / 150,5 / 39,6

Enie

ARTIKELÜBERSICHT

Korpus + Front: Off-White
Deckplatte: Eiche-Montana-Dekor
Griffe: Eiche massiv

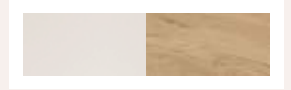

172 011 6
123,5 / 200,4 / 55,6



172 021 6
123,5 / 200,4 / 55,6



172 041 6
164,0 / 200,4 / 55,6



172 581 6
48,4 / 42,0 / 39,6



172 811 6
205,6 / 95,7 / 87,4



172 812 6
205,6 / 125,7 / 87,4



172 813 6
205,6 / 145,7 / 87,4

Passende **Lattenroste**
finden Sie auf Seite 168
und **Matratzen** auf
Seite 169.



173 880 0
98,5 / 20,0 / 95,2



173 885 0
150,0 / 20,0 / 95,2



173 881 0
198,0 / 20,0 / 95,2



172 751 6
130,0 / 72,4 / 70,0



140 822 0
43,3 / 60,5 / 47,6





**BABY &
KIDS**

Fiona

Fiona

Einzelne Artikel können vergriffen sein, Abbildung ähnlich



Für schöne Träume: optional gibt es für das Babybett die Wiegefunktion. Wenn das Babybett fest stehen soll, fixiert der Wiegestopp das Bett in gerader Position



Einzelne Artikel können vergriffen sein, Abbildung ähnlich

Fiona



Fiona



Fiona



Einzelne Artikel können vergriffen sein, Abbildung ähnlich

Fiona

Korpus + Front: Kreideweiß

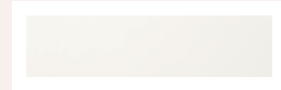

ARTIKELÜBERSICHT



Das charakteristische Rahmenprofil mit Designfugen verleiht der Möbelserie unverwechselbaren Charme.



Fiona fasziniert durch skulpturale Formgebung – fein gezeichnete Designfugen liefern dazu die elegante Note.

Umbaumöglichkeiten



131 904 1
145,0 / 79,9 / 75,8



231 101 1
139,0 / 2,2 / 18,4



Sicherheits-Set

Ergänzung zum Sicherheits-Set



231 001 1
75,8 / 8,0 / 3,0



219 970 1
L139,0



219 971 1
steht 18,6 cm von der Bettseite ab



131 510 1
147,2 / 91,9 / 55,3



131 721 1
147,2 / 2,2 (12,4) / 78,1



131 550 1
110,0 / 91,9 / 55,3



131 711 1
110,0 / 2,2 (12,4) / 78,1



131 170 1
147,2 / 40,7 / 39,3



131 501 1
110,0 / 114,7 / 39,3

Fiona

ARTIKELÜBERSICHT

Korpus + Front: Kreideweiß



131 610 1
63,1 / 205,3 / 39,3



231 605 1
46,5 / 180,3 / 1,6



131 600 1
141,2 / 128,1 / 39,3



1131 032 1
164,0 / 206,8 / 62,6



131 111 1
110,0 / 205,3 / 55,3



131 011 1
156,8 / 205,3 / 55,3



131 041 1
156,8 / 205,3 / 55,3



131 581 1
53,1 / 40,7 / 39,3

Passende **Lattenroste** finden Sie auf Seite 168 und **Matratzen** auf Seite 169.

90

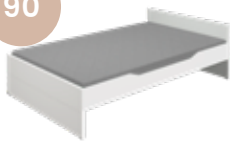

131 815 1
206,0 / 95,7 / 60,8

120

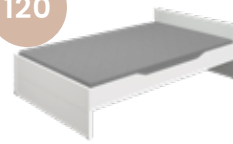

131 816 1
206,0 / 125,7 / 60,8

140

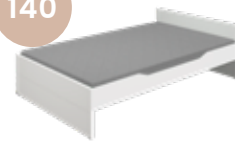

131 817 1
206,0 / 145,7 / 60,8

90



131 890 1
206,1 / 95,7 / 80,8

120



131 892 1
206,1 / 125,7 / 80,8



232 100 1
200,0 / 2,2 / 18,0



232 110 1
156,0 / 2,2 / 18,0

* Maße inkl. Bett

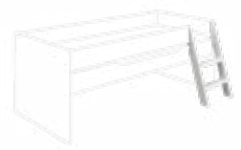

232 095 1
206,1 / 120,1 o. 150,1 / 80,8*

Fiona

ARTIKELÜBERSICHT

Korpus + Front: Kreideweiß

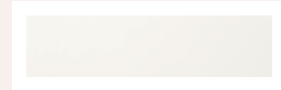

131 889 1
198,0 / 94,9 / 40,4



232 806 1
99,0 / 30,0 / 40,4

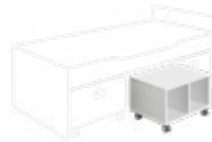

232 805 1
65,0 / 47,0 / 40,4

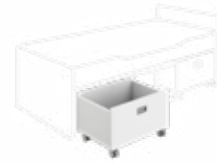

232 800 1
65,0 / 47,0 / 40,4

Abdeckung für die Rollbox



232 801 1

Sitzkissen finden Sie auf der Seite 166 59,1 / 42,3 / 1,8

90



131 810 1
206,1 / 95,7 / 60,8

120



131 812 1
206,1 / 125,7 / 60,8

140



131 814 1
206,1 / 145,7 / 60,8



232 100 1
200,0 / 2,2 / 18,0



232 110 1
156,0 / 2,2 / 18,0

Ausziehbett Floyd



Standard 131 888 1
Comfort 131 788 1
198,0 / 92,2 / 42,5



131 880 1
98,5 / 95,0 / 20,0



131 885 1
150,0 / 95,0 / 20,0

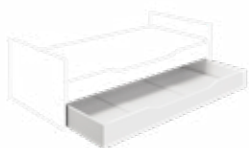

131 881 1
198,0 / 95,0 / 20,0

Weitere passende Artikel finden Sie bei dem Programm Tiago ab Seite 131.
Passende **Lattenroste** finden Sie auf Seite 168 und **Matratzen** auf Seite 169.



KIDS

Fionn

Fionn

Die Tiago-Betten passen
perfekt zu Fionn



Fionn

Korpus + Front: Eiche-Bordeaux-Dekor | Front: Kreideweiß
 Betten: Kreideweiß/Eiche-Bordeaux-Dekor,
 Häupter: Kreideweiß

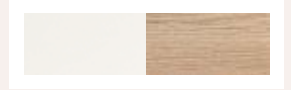

ARTIKELÜBERSICHT



4-fach
höhen-
verstellbare
Arbeitsplatte



Vielseitig einsetzbar :

Der Basis-Funktionsschrank kann als offenes Regal, als Schrank mit Türen oder erweitert mit höhenverstellbarem Schreibplatz genutzt werden. Einen zweiten Lernplatz kann „über Eck“ eingerichtet werden.



131 091 4
96,0 / 201,3 / 63,5



131 092 4
96,0 / 201,3 / 63,5



231 910 4
61,3 / 194,4 / 1,6



231 911 4
63,2 / 114,7 / 1,6



131 751 4
145,8 / 74,4 / 60,4



131 741 4
86,4 / 37,4 / 20,0



131 171 4
126,9 / 39,3 / 42,6



131 621 4
48,4 / 190,8 / 39,9



131 681 4
126,9 / 109,7 / 42,6



131 691 4
86,5 / 180,1 / 42,6



131 101 1
123,6 / 206,9 / 63,9



131 101 4
123,6 / 206,9 / 63,9



131 101 7
123,6 / 206,9 / 63,9

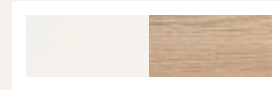

ARTIKELÜBERSICHT



131 031 1
164,1 / 206,9 / 63,9



131 031 4
164,1 / 206,9 / 63,9



131 031 7
164,1 / 206,9 / 63,9



131 581 4
48,4 / 40,3 / 39,9

90



131 890 4
206,1 / 95,7 / 80,8

120

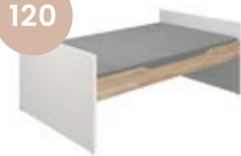

131 892 4
206,1 / 125,7 / 80,8



232 100 4
200,0 / 2,2 / 18,0



232 110 4
156,0 / 2,2 / 18,0

* Maße inkl. Bett

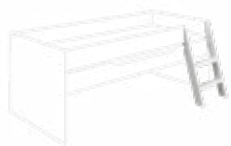

232 095 1
206,1 / 120,1 o. 150,1 / 80,8*



131 889 4
198,0 / 94,9 / 40,4

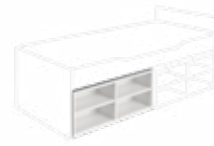

232 806 1
99,0 / 30,0 / 40,4

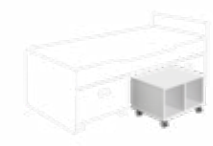

232 805 1
65,0 / 47,0 / 40,4

Abdeckung für die Rollbox



232 800 4
65,0 / 47,0 / 40,4



232 801 1
59,1 / 42,3 / 1,8

Passende **Lattenroste** finden Sie auf Seite 168
 und **Matratzen** auf Seite 169.

Sitzkissen finden Sie auf der Seite 166

Fionn

Korpus + Front: Eiche-Bordeaux-Dekor | Front: Kreideweiß
 Betten: Kreideweiß/Eiche-Bordeaux-Dekor,
 Häupter: Kreideweiß

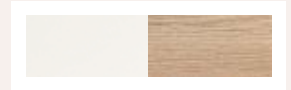

ARTIKELÜBERSICHT



131 810 4
206,1 / 95,7 / 60,8

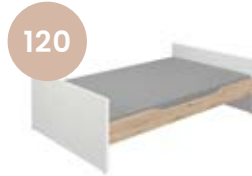

131 812 4
206,1 / 125,7 / 60,8



232 100 4
200,0 / 2,2 / 18,0



232 110 4
156,0 / 2,2 / 18,0



131 880 4
98,5 / 95,2 / 20,0



131 885 4
150,0 / 95,2 / 20,0



131 881 4
198,0 / 95,2 / 20,0

Ausziehbett Floyd

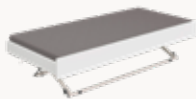

Standard 131 888 1
 Comfort 131 788 1
 198,0 / 92,2 / 42,5



131 750 1
130,0 / 72,7 / 70,0



140 863 1
44,3 / 53,7 / 57,3

Weitere passende Artikel finden Sie bei dem Programm Tiago ab Seite 131.

Passende **Lattenroste** finden Sie auf Seite 168 und **Matratzen** auf Seite 169.





KIDS

Flynn

Flynn

1

Flynn original



Ausgezogen ist Flynn ein Doppelbett mit einer Liegefläche von 200 x 198 cm, zwei Metallrahmen und ergonomischen Lattenrosten. Der Härtegrad lässt sich einstellen und kann so den Schlafgewohnheiten ideal angepasst werden.



Flynn

*Flynn mit einem
gepolsterten Haupt*

2



*Flynn mit 2
gepolsterten Häuptionern*

3



*Mit Loungekissen wird
Flynn zum Sofa*

Flynn

ARTIKELÜBERSICHT

Korpus: Kreideweiß

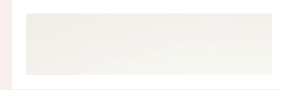

Bettwäsche ist einfach verstaut, indem sie auf die zweite Matratze gelegt wird.



161 800 1
206,4 / 105,6 / 44,4



161 801 1*
211,2 / 106,0 / 91,7



161 802 1*
216,0 / 106,0 / 91,7

Farbauswahl

*Bitte zu der Artikelnummer der Universalliege mit gepolster-tem Betthaupt entsprechende Stoffnummer angeben:



Steingrau
104



259 510 6*
100,0 / 10,0 / 40,0



261 800 1
105,6 / 3,2 / 43,6

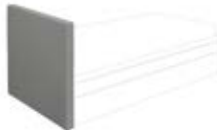

261 801 0*
106,0 / 8,0 / 91,7

Farbauswahl

*Bitte zu der Artikelnummer der Universalliege mit gepolster-tem Betthaupt entsprechende Stoffnummer angeben:



Steingrau
104

Passende **Lattenroste** finden Sie auf Seite 168 und **Matratzen** auf Seite 169.



**BABY &
KIDS**

Fritzi

Fritzi



Der Spieltisch kann auch hochkant als Pult verwendet werden.

Fritzi



Die Polster bieten zwei Sitzhöhen. Einfach umdrehen und aus dem niedrigen Sitzpolster für die Jüngsten wird im Handumdrehen ein höheres für die Älteren

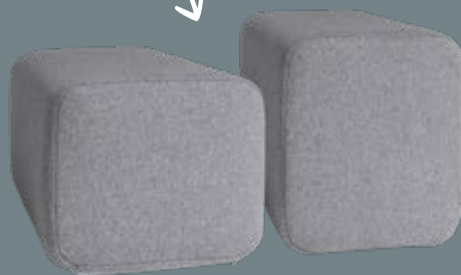

Steingrau



Dunkelrosa

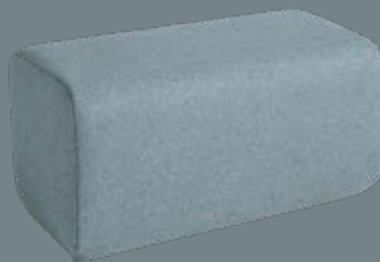

Aschblau



ARTIKELÜBERSICHT



Mit Fritzi haben Kinder den Raum, kreativ zu spielen: Kinderparty, Kaufladen, Schule und jede andere Spielidee.



182 280 8
63,0 / 44,0 / 63,0



182 285 0*
58,0 / 26,0 / 31,0

*Bitte zu der Artikelnummer die entsprechende Stoffnummer angeben:



Dunkelrosa 102	Aschblau 103	Steingrau 104
-------------------	-----------------	------------------

Material:
Polsterkern aus Polyurethan-Hartschaum,
Bezug aus Mikrofaser 100 % Polyester.
Bei 30 °C waschbar.



**GERMAN
DESIGN
AWARD
WINNER
2026**



BABY

Jonte

Jonte



Jonte



Jonte

ARTIKELÜBERSICHT

Korpus: Cashmere-Beige
Front: Stripy Light Oak | FüÙe: Buche massiv



Japandi meets Hygge: die besonderen, dreidimensionalen Oberflächen und die einladende Gestaltung machen die Jonte-Möbel zum Must-Have für stylische Kinderzimmer.



Die Türen und Schubladen mit Rillen haben gefräste Griffmulden, die überall sanft abgerundet sind.



197 902 3
147,8 / 76,2 / 88,4



297 102 2
139,0 / 18,4 / 2,2

Umbaumöglichkeiten



Sicherheits-Set



219 970 2
1139,0



197 542 3
123,5 / 95,2 / 55,9



197 722 3
123,5 / 12,5 / 78,7



197 742 3
94,8 / 26,7 / 20,3



197 612 3
123,5 / 87,2 / 37,9



197 622 3
48,4 / 163,5 / 37,9



197 652 3
94,8 / 163,5 / 39,9

Jonte

ARTIKELÜBERSICHT

Korpus: Cashmere-Beige
Front: Stripy Light Oak | Füße: Buche massiv



197 672 3
94,8 / 163,5 / 39,9



197 102 3
94,8 / 207,0 / 55,9



197 032 3
141,2 / 207,0 / 55,9



197 582 3
48,4 / 55,0 / 39,9



197 812 3
208,8 / 126,1 / 96,0



270 122 2
200,0 / 2,2 / 18,0



270 132 2
156,0 / 2,2 / 18,0



127 758 2
130,0 / 72,4 / 70,0



127 822 2
44,3 / 53,7 / 57,3

Weitere passende Artikel finden Sie bei dem Programm Tiago ab Seite 131.

Passende **Lattenroste** finden Sie auf Seite 168 und **Matratzen** auf Seite 169.



Kira

BABY &
KIDS

Kira



Kira



Kira



Kira



Kira

Korpus + Front: Kreideweiß
 Deckplatte: Eiche-Nautik- oder Eiche-Nebraska-Dekor

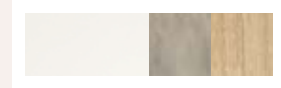

ARTIKELÜBERSICHT



Die Fuge unter den Deckplatten sorgt für eine „schwebende“ Optik und verleiht den Möbeln eine zeitlose Eleganz.



Wähle zwischen zwei verschiedenen Holzdekoren:
 Eiche-Nebraska und Eiche-Nautik.

Farbauswahl

*Bitte zu der Artikelnummer die entsprechende Endziffer angeben:

- 4 Kreideweiß / Eiche-Nebraska-Dekor
- 8 Kreideweiß / Eiche-Nautik-Dekor



Umbaumöglichkeiten



138 903 _*
 145,4 / 77,8 / 78,9



238 103 4
 139,0 / 18,4 / 1,8

Sicherheits-Set



Abbildung ähnlich



Ergänzung zum Sicherheits-Set



219 970 1
 L139,0



219 971
 steht 18,6 cm von der Bettseite ab



138 553 _*
 135,3 / 90,3 / 55,6



138 723 _*
 135,3 / 2,2 (12,5) / 78,4



138 703 _*
 94,8 / 8,2 / 22,5



138 563 _*
 90,9 / 111,8 / 39,6

Kira

Korpus + Front: Kreideweiß
 Deckplatte: Eiche-Nautik- oder Eiche-Nebraska-Dekor

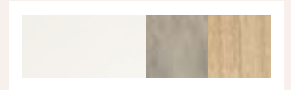

ARTIKELÜBERSICHT



138 613 _*
 135,3 / 76,6 / 37,9



138 173 1
 126,8 / 39,2 / 40,6



138 653 _*
 90,9 / 147,0 / 37,9



138 603 _*
 135,3 / 111,8 / 37,9



138 623 _*
 48,4 / 205,9 / 39,6



138 663 _*
 48,4 / 205,9 / 39,6



138 673 _*
 48,4 / 205,9 / 39,6



138 013 _*
 135,3 / 193,1 / 55,6



138 033 _*
 135,3 / 205,9 / 55,6



138 063 _*
 175,8 / 205,9 / 55,6



138 583 _*
 48,4 / 39,1 / 39,6

Passende **Lattenroste** finden Sie auf Seite 168 und **Matratzen** auf Seite 169.



117 805 _*
 206,4 / 95,7 / 80,8



117 806 _*
 206,4 / 125,7 / 80,8

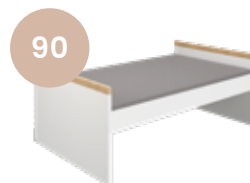

117 890 _*
 206,4 / 95,7 / 80,8

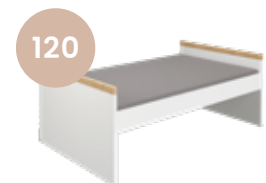

117 892 _*
 206,4 / 125,7 / 80,8

Kira

ARTIKELÜBERSICHT

Korpus + Front: Kreideweiß
 Deckplatte: Eiche-Nautik- oder Eiche-Nebraska-Dekor

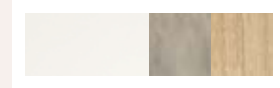

* Maße inkl. Bett



217 100 _*
 200,0 / 2,2 / 18,0



217 110 _*
 156,0 / 2,2 / 18,0

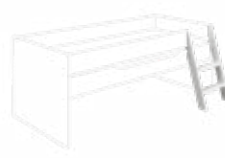

232 095 1
 206,1 / 120,1 o. 150,1 / 80,8



131 889 1
 198,0 / 94,9 / 40,4

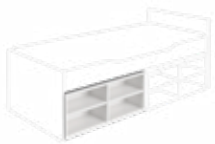

232 806 1
 99,0 / 30,0 / 40,4

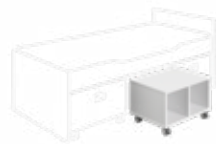

232 805 1
 65,0 / 47,0 / 40,4



217800_*
 65,0 / 47,0 / 40,4

Abdeckung für die Rollbox



Sitzkissen finden Sie
 auf der Seite 166

232 801 1
 59,1 / 42,3 / 1,8

90



117 810 _*
 210,4 / 97,6 / 61,8

120



117 812 _*
 210,4 / 127,6 / 61,8

140



117 814 _*
 210,4 / 147,6 / 61,8

Weitere passende Artikel
 finden Sie bei dem
 Programm Tiago ab
 Seite 131.

Passende **Lattenroste**
 finden Sie auf Seite 168
 und **Matratzen** auf
 Seite 169.

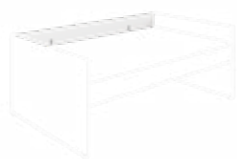

232 100 1
 200,0 / 2,2 / 18,0



232 110 1
 156,0 / 2,2 / 18,0



131 880 1
 98,5 / 95,0 / 20,0



131 885 1
 150,0 / 95,0 / 20,0

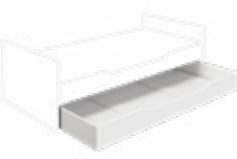

131 881 1
 198,0 / 95,0 / 20,0



131 750 1
 130,0 / 72,7 / 70,0



140 863 1
 44,3 / 53,7 / 57,3

Ausziehbett Floyd

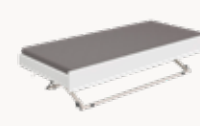

Standard 131 888 1
 Comfort 131 788 1
 198,0 / 92,2 / 42,5



**BABY &
KIDS**

Lieven

Lieven



Lieven



Einzelne Artikel können vergriffen sein, Abbildung ähnlich



Einzelne Artikel können vergriffen sein, Abbildung ähnlich

Lieven



Lieven



Mit Relaxkissen wird das Bett zur Kuschel- und Chillecke



Lieven

Korpus + Front: Kreideweiß
Rahmen innen + Regalböden: Eiche-Montana-Dekor | Griffe: Weiß

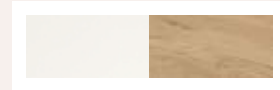

ARTIKELÜBERSICHT



Das Unterstellregal kann von beiden Seiten hinter der Wickelkommode montiert werden.



Der doppelte Rahmen macht Lieven besonders elegant.



128 900 4
144,0 / 76,3 / 82,0



228 100 1
139,0 / 1,8 / 18,4





173 887 1
137,0 / 74,6 / 14,0



219 970 1
L139,0

Umbaumöglichkeiten

Ergänzung zum Sicherheits-Set



219 971 1
steht 18,6 cm von der Bettseite ab



128 530 4
125,9 / 93,6 / 54,8



128 540 4
125,9 / 93,6 / 54,8



128 710 4
125,9 / 11,5 / 78,6



228 460 4
45,0 / 92,4 / 21,3



128 740 4
88,8 / 30,2 / 21,1



128 610 4
143,6 / 85,3 / 38,8



128 570 4
97,2 / 115,2 / 38,8



128 620 4
50,8 / 203,6 / 38,8

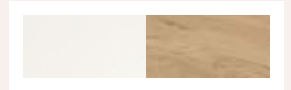

ARTIKELÜBERSICHT



128 650 4
97,2 / 165,0 / 38,8



128 655 4
97,2 / 165,0 / 38,8



128 651 4
97,2 / 165,0 / 38,8



128 652 4
97,2 / 165,0 / 38,8



128 654 4
97,2 / 165,0 / 38,8



128 011 4
125,9 / 203,6 / 54,8



128 010 4
125,9 / 203,6 / 54,8



128 012 4
125,9 / 203,6 / 54,8



128 021 4
166,4 / 203,6 / 54,8



128 033 4
125,9 / 203,6 / 54,8



128 020 4
166,4 / 203,6 / 54,8



128 022 4
166,4 / 203,6 / 54,8



128 063 4
166,4 / 203,6 / 54,8



128 580 4
50,8 / 43,4 / 38,8

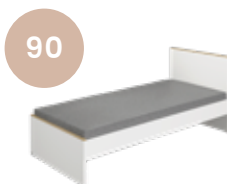

128 815 4
205,6 / 95,7 / 88,7



232 100 1
205,6 / 125,7 / 88,7



128 817 4
205,6 / 145,7 / 88,7

Passende **Kissen** fürs Bett finden Sie auf S. 64, **Lattenroste** auf Seite 168 und **Matratzen** auf Seite 169.

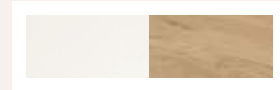

Farbauswahl

*Bitte zu der Artikelnummer die entsprechende Stoffnummer angeben:



Misty Rose
401

Dusty Blue
402



Vanilla Ice
403



Dunkelrosa
102

Aschblau
103



Steingrau
104



259 530 6*
91,0 / 40,0 / 10,0



259 531 6*
121,0 / 40,0 / 10,0



259 532 6*
144,0 / 40,0 / 10,0



259 520 6*
91,0 / 40,0 / 10,0



259 521 6*
121,0 / 40,0 / 10,0



259 522 6*
144,0 / 40,0 / 10,0



173 880 1
98,5 / 95,2 / 20,0



173 885 1
150,0 / 95,2 / 20,0



173 881 1
198,0 / 95,2 / 20,0



131 750 1
130,0 / 72,7 / 70,0



140 863 1
44,3 / 53,7 / 57,3

Weitere passende Artikel finden Sie bei dem Programm Tiago ab Seite 131.



GERMAN
DESIGN
AWARD
WINNER
2025



BABY

Little Cloud



Little Cloud



Fördert die Bindung zwischen Eltern und Kind



Little Cloud

*Flexibles Schlafnest fürs Beistellbett
und im ganzen Zuhause.*



*Die Gitterseite ist einfach und sicher
mit nur einer Hand zu bedienen*

*Dem Elternbett
zugewandtes Design*



*Gitterseite
in 4 Stufen
absenkbar*

*Höhenver-
stellbar*

*Dank Lattenrost
gut belüftet*

GS-geprüft

Little Cloud



Little Cloud

Dekore: Kreideweiß, Cashmere-Beige oder Mattblau



ARTIKELÜBERSICHT



Little Cloud ist weit mehr als ein Beistellbett - es begleitet Kinder durch alle Entwicklungsphasen.



Mit wenigen Handgriffen wird aus einem sicheren Schlafplatz ein gemütliches Sofa zum Kuscheln - oder ein höhenverstellbarer Maltisch.



145 020 1
99,4 / 56,9 / 110,4



145 020 2
99,4 / 56,9 / 110,4



145 020 8
99,4 / 56,9 / 110,4



245 350 1
32,0 / 1,6 / 28,5



245 350 2
32,0 / 1,6 / 28,5



245 350 8
32,0 / 1,6 / 28,5

Tablar Little Serve ist am Tiny Table nach innen und nach außen anbaubar



245 300 1
93,2 / 1,6 / 61,0



245 300 2
93,2 / 1,6 / 61,0



245 300 8
93,2 / 1,6 / 61,0



Little Mattress*
245 710 0
89,0 / 50,0 / 7,0



Schlafsnest*
245 610 2
89,0 / 50,0 / 16,0



245 250 1
Rollenset für Stubenwagen



245 251 1
Befestigung Boxspringbett

*Weitere Informationen zu Little Mattress und Schlafnest auf S. 150.





**GERMAN
DESIGN
AWARD
WINNER
2025**

**BABY &
KIDS**

Little Flo

Little Flo



Montessori-inspiriert: fördert Selbstständigkeit und Nähe zugleich



Little Flo

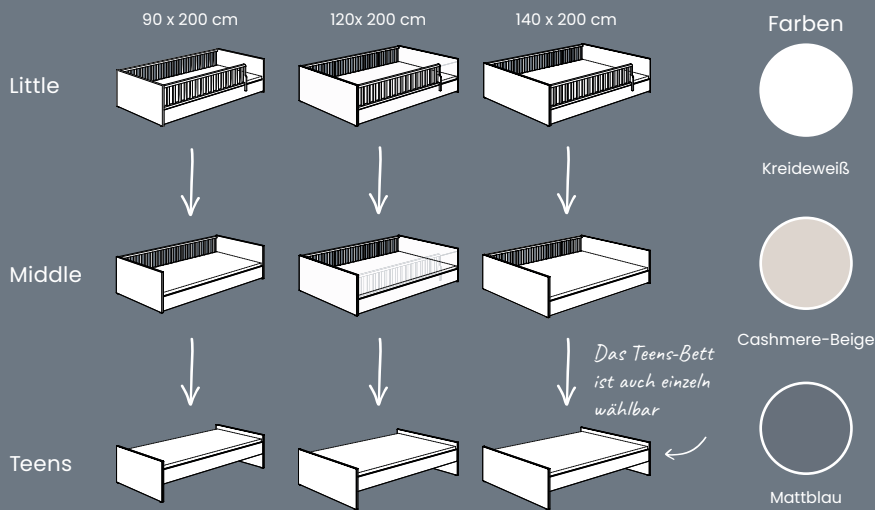

Mit unserem bodennahen PAIDI-Bett reisen Kinder selbstständig ins Traumland. Dabei bietet Little Flo die freie Auswahl aus 3 Farben, 3 Breiten und 3 Aufbauvarianten sowie adaptierbarem Zubehör wie Bettkasten oder Unterschiebebett.

Little Flo



Extra Sicherheit:
Rausfallschutz



Little Flo

Dekore: Kreideweiß, Cashmere-Beige oder Mattblau



ARTIKELÜBERSICHT



Ein Bett – 3 Umbauvarianten:
Das Bodenbett ist ohne zusätzliche Umbauteile
von Little zu Middle zu Teens umbaubar.



<p>90</p> <p>173 815 1 205,6 / 97,6 / 50,8</p>	<p>120</p> <p>173 816 1 205,6 / 127,6 / 50,8</p>	<p>140</p> <p>173 817 1 205,6 / 147,6 / 50,8</p>	<p>Exklusiv von PAIDI meets Träumeland Bodenbett-Matratzen auf Seite 153.</p>
<p>90</p> <p>173 815 2 205,6 / 97,6 / 50,8</p>	<p>120</p> <p>173 816 2 205,6 / 127,6 / 50,8</p>	<p>140</p> <p>173 817 2 205,6 / 147,6 / 50,8</p>	
<p>90</p> <p>173 815 8 205,6 / 97,6 / 50,8</p>	<p>120</p> <p>173 816 8 205,6 / 127,6 / 50,8</p>	<p>140</p> <p>173 817 8 205,6 / 147,6 / 50,8</p>	
<p>273 605 1 41,2 / 2,2 / 24,6</p>	<p>273 605 2 41,2 / 2,2 / 24,6</p>	<p>273 605 8 41,2 / 2,2 / 24,6</p>	

Little Flo

Dekore: Kreideweiß, Cashmere-Beige oder Mattblau



ARTIKELÜBERSICHT



173 835 1
205,6 / 97,6 / 50,8

173 836 1
205,6 / 127,6 / 50,8

173 837 1
205,6 / 147,6 / 50,8



173 835 2
205,6 / 97,6 / 50,8

173 836 2
205,6 / 127,6 / 50,8

173 837 2
205,6 / 147,6 / 50,8



173 835 8
205,6 / 97,6 / 50,8

173 836 8
205,6 / 127,6 / 50,8

173 837 8
205,6 / 147,6 / 50,8

Passende **Lattenroste**
finden Sie auf Seite 168
und **Matratzen** auf
Seite 169.



173 880 1
98,5 / 95,2 / 20,0

173 880 2
98,5 / 95,2 / 20,0

173 880 8
98,5 / 95,2 / 20,0



173 885 1
150,0 / 95,2 / 20,0

173 885 2
150,0 / 95,2 / 20,0

173 885 8
150,0 / 95,2 / 20,0



173 881 1
198,0 / 95,2 / 20,0

173 881 2
198,0 / 95,2 / 20,0

173 881 8
198,0 / 95,2 / 20,0



GERMAN
DESIGN
AWARD
WINNER
2026



BABY &
KIDS

Little PAIDI House

Little PAIDI House



Das Textil-Dach
gibt es in 4 Farben

Farben



Sleepy Sand
501



Salbei Green
502



Red Berry
503



Night Blue
504



Little PAIDI House



Little PAIDI House

Dekor: Buche massiv



ARTIKELÜBERSICHT

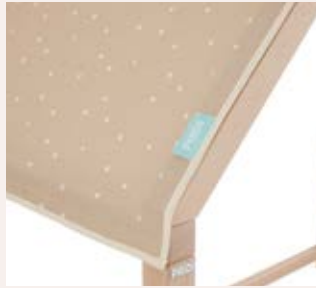

Baldachin über dem Bett, Lesecke oder Spielhaus – hier werden Kinder kreativ.



Das Little PAIDI House wird mit dem textilen Dach besonders gemütlich.

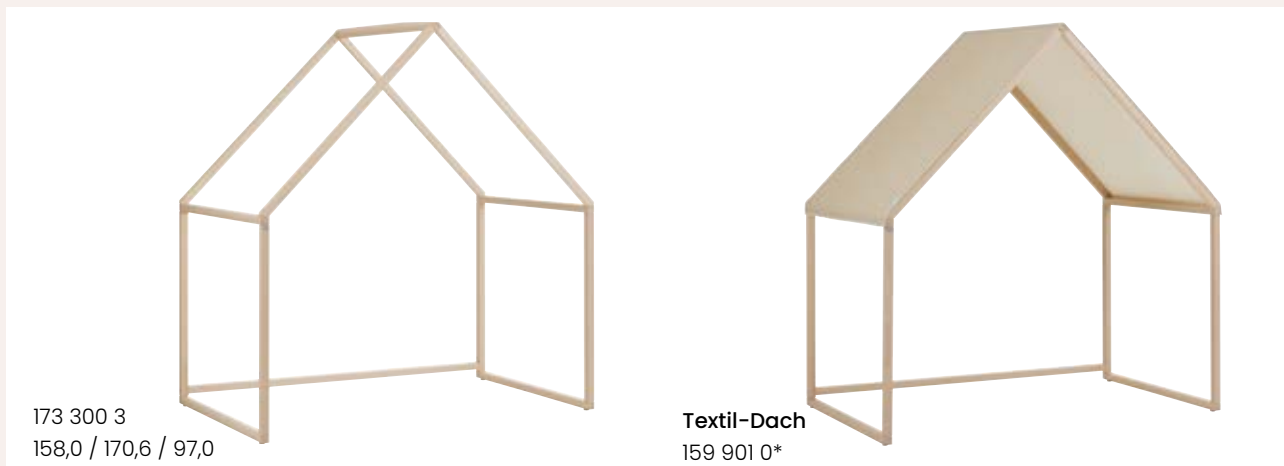

173 300 3
158,0 / 170,6 / 97,0

Textil-Dach
159 901 0*

Farbauswahl

*Bitte zu der Artikelnummer die entsprechende Stoffnummer angeben:



Sleepy Sand
501



Salbei Green
502



Red Berry
503



Night Blue
504

Alle Stoffe aus 100 % Baumwolle und bei 30 °C waschbar.

Little Snu



GERMAN
DESIGN
AWARD
WINNER
2026



2-in-1: Baby- und Bodenbett

BABY
2-in-1



Little Snu



Liegefläche
4-fach höhen-
verstellbar

Mit 2 Schlupfsprossen

Inklusive AIRWELL® -
Comfort-Lattenrost



Little Snu



Little Snu

Dekore: Kreideweiß oder Cashmere-Beige



ARTIKELÜBERSICHT



Babybett für besten Schlaf ab der ersten Nacht im neuen Zuhause. Little Snu schenkt Geborgenheit und Sicherheit.



Kleines Bodenbett für große Entdecker:innen: Little Snu fördert die Selbständigkeit von Kleinkindern. Und gleichzeitig lässt das Design Raum für ganz viel Nähe.

Umbaumöglichkeiten

173 913 _*
143,4 / 75,4 / 82,5

273 111 _*
139,0 / 2,2 / 18,6

273 121 _*
Vorne: 105,7 / 2,5 / 30,0
Hinten: 139,0 / 2,5 / 30,0

173 910 _*
143,4 / 75,4 / 53,7

273 615 _*
32,7 / 2,2 / 24,6

173 887 _*
137,0 / 74,6 / 14,0

Farbauswahl

*Bitte zu der Artikelnummer die entsprechende Endziffer angeben:

Kreideweiß 1

Cashmere-Beige 2

Steiff
×
PAIDI



BABY

Mila & Ben

Mila & Ben



Steiff
×
PAIDI

Mila & Ben



*Ordnung halten?
Ein Kinderspiel!*



*Vollauszug mit innen-
liegender Schublade*



*Schutzseite und Rausfallschutz
später abnehmbar*

Mila & Ben

ARTIKELÜBERSICHT

Korpus + Front: Cashmere-Beige
 Akzente + Deckplatte: Scandinavian-Wood
 Babybett + FüÙe: Naturholz massiv



Mit dem PAIDI-Kopfschutz im Steiff Design ist der Kopf des Babys beim Wickeln gut geschützt

Umbaumöglichkeiten



170 902 2
 146,6 / 76,3 / 80,3



270 102 2
 139,0 / 2,2 / 18,4



Sicherheits-Set



219 970 2
 L139,0

Ergänzung zum Sicherheits-Set



219 973 2
 steht 18,6 cm von der Bettseite ab



170 522 2
 129,4 / 94,4 / 58,2



170 722 2
 129,4 / 12,5 / 81,3



270 990 2
 78,0 / 23,0 / 8,0



170 552 2
 48,4 / 129,6 / 40,1



170 562 2
 48,4 / 129,6 / 40,1



170 572 2
 94,8 / 129,6 / 40,1



170 172 2
 129,0 / 53,4 / 40,1

Mila & Ben

Korpus + Front: Cashmere-Beige
Akzente + Deckplatte: Scandinavian-Wood
Babybett + FüÙe: Naturholz massiv



ARTIKELÜBERSICHT



170 022 2
94,8 / 205,8 / 58,2



170 042 2
141,2 / 205,8 / 58,2



170 582 2
48,4 / 53,4 / 40,1



170 816 2
208,8 / 126,1 / 98,0



270 122 2
200,0 / 2,2 / 18,0



270 132 2
156,0 / 2,2 / 18,0

Passende **Lattenroste**
finden Sie auf Seite 168
und **Matratzen** auf
Seite 169.



127 758 2
130,0 / 72,4 / 70,0



127 822 2
44,3 / 53,7 / 57,3

Weitere passende Artikel finden Sie bei dem Programm
Tiago ab Seite 131.





**BABY &
KIDS**

oili

olli



olli



Olli



*Die Tiago-Betten passen
perfekt zu Olli*



olli

*Relaxkissen für
Chill-Ecken*





ARTIKELÜBERSICHT



Farbauswahl

*Bitte zur Artikelnummer die entsprechende Farbnummer der Dekorleiste angeben:

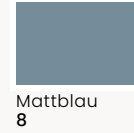

Die grifflosen Schubladen öffnen sich mit unserer Push-to-open Funktion. Ein sanfter Druck genügt und die Schublade gleitet auf.

Umbaumöglichkeiten



168 901 1
144,6 / 76,3 / 81,3



268 100 _*
L 139,0 cm



168 908 8
144,6 / 76,3 / 81,3



173 887 1
137,0 / 74,6 / 14,0



Sicherheits-Set



219 971 1
L139,0



Ergänzung Sicherheits-Set



219 971 1
steht 18,6 cm von der
Bettseite ab

Dekorleiste zum Austauschen:



168 550 _*
123,5 / 94,9 / 56,1



268 803 _*
119,9 / 5,5 / 1,6



168 710 1
123,5 / 12,5 / 78,8



268 460 1
45,0 / 92,4 / 21,3



168 591 1
48,4 / 119,7 / 40,1



168 598 8
48,4 / 119,7 / 40,1



168 561 1
48,4 / 119,7 / 40,1



168 568 8
48,4 / 119,7 / 40,1



ARTIKELÜBERSICHT



168 571 1
 94,8 / 119,7 / 40,1



168 578 8
 94,8 / 119,7 / 40,1



168 610 _*
 123,5 / 87,9 / 40,1

Dekorleiste zum Austauschen:



268 803 _*
 119,9 / 5,5 / 1,6



168 580 _*
 48,4 / 42,9 / 40,1

Dekorleiste zum Austauschen:



268 800 _*
 119,9 / 5,5 / 1,6



168 620 _*
 48,4 / 204,0 / 40,1

Dekorleiste zum Austauschen:



268 800 _*
 44,8 / 5,5 / 1,6



168 135 _*
 123,5 / 204,0 / 56,1

Dekorleiste zum Austauschen:



268 803 _*
 119,9 / 5,5 / 1,6



168 145 _*
 164,0 / 204,0 / 56,1

Dekorleiste zum Austauschen:



268 804 _*
 160,4 / 5,5 / 1,6

90



168 815 _*
 205,6 / 95,7 / 88,7

120



168 816 _*
 205,6 / 125,7 / 88,7

140



168 817 _*
 205,6 / 145,7 / 88,7

Dekorleiste zum Austauschen:



268 830 _*
 95,7 / 2,2 / 1,3



268 831 _*
 125,7 / 2,2 / 1,3



268 833 _*
 145,7 / 2,2 / 1,3

Passende **Lattenroste** finden Sie auf Seite 168 und **Matratzen** auf Seite 169.

Korpus + Front: Kreideweiß
 Monochrome Möbel + Dekorleiste: Mattblau oder Kreideweiß



Farbauswahl

*Bitte zu der Artikelnummer die entsprechende Stoffnummer angeben:

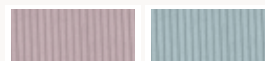

Misty Rose
401

Dusty Blue
402

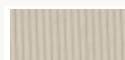

Vanilla Ice
403



Dunkelrosa
102

Aschblau
103

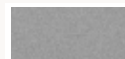

Steingrau
104



259 530 6*
91,0 / 40,0 / 10,0



259 531 6*
121,0 / 40,0 / 10,0



259 532 6*
144,0 / 40,0 / 10,0



259 520 6*
91,0 / 40,0 / 10,0



259 521 6*
121,0 / 40,0 / 10,0



259 522 6*
144,0 / 40,0 / 10,0



Abbildung ähnlich

173 880 1
98,5 / 95,2 / 20,0



Abbildung ähnlich.

173 885 1
150,0 / 95,2 / 20,0



Abbildung ähnlich.

173 881 1
198,0 / 95,2 / 20,0



131 750 1
130,0 / 72,7 / 70,0



140 863 1
44,3 / 53,7 / 57,3

Weitere passende Artikel finden Sie bei dem Programm Tiago ab Seite 131.



**BABY &
KIDS**

Oscar

Einzelne Artikel können vergriffen sein, Abbildung ähnlich

Oscar



Einzelne Artikel können vergriffen sein, Abbildung ähnlich



Oscar



Oscar



Oscar



Oscar

ARTIKELÜBERSICHT

Korpus + Front: Kreideweiß
 Deck- und Bodenplatte + Regalböden: Eiche-Nebraska-Dekor
 Griffe + FüÙe: Eiche massiv
 Betten: Kreideweiß / Eiche-Nebraska-Dekor



Schlanke Griffe und Aufhängeknöpfe aus massivem Eichenholz verleihen den Möbeln das gewisse Etwas.

Umbaumöglichkeiten



135 900 4
 145,4 / 76,2 / 83,3



235 100 4
 139,0 / 18,4 / 1,8



173 887 1
 137,0 / 74,6 / 14,0

Sicherheits-Set



Abbildung ähnlich.

219 970 1
 L139,0

Ergänzung zum Sicherheits-Set



219 971 1
 steht 18,6 cm von der Bettseite ab



135 550 4
 123,5 / 95,0 / 55,9



135 710 4
 123,5 / 2,2 (12,5) / 78,7



135 170 4
 123,5 / 49,8 / 39,9



135 610 4
 123,5 / 85,2 / 39,9



135 570 4
 94,8 / 120,6 / 39,9



135 620 4
 48,4 / 206,0 / 39,9

Oscar

ARTIKELÜBERSICHT

Korpus + Front: Kreideweiß
 Deck- und Bodenplatte + Regalböden: Eiche-Nebraska-Dekor
 Griffe + FüÙe: Eiche massiv
 Betten: Kreideweiß / Eiche-Nebraska-Dekor

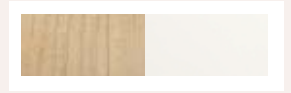

135 600 4
123,5 / 120,6 / 39,9



135 650 4
94,8 / 159,0 / 39,9



135 655 4
94,8 / 159,0 / 39,9



135 651 4
94,8 / 159,0 / 39,9



135 652 4
94,8 / 159,0 / 39,9



135 654 4
94,8 / 159,0 / 39,9



135 010 4
123,5 / 206,0 / 55,9



135 030 4
123,5 / 206,0 / 55,9



135 020 4
164,0 / 206,0 / 55,9



135 050 4
101,9 / 206,0 / 125,9



135 680 4
40,2 / 206,0 / 64,2



235 700 4
39,1 / 120,7 / 1,6



235 701 4
40,9 / 201,4 / 1,6



135 690 4
64,2 / 206,0 / 40,2



235 894 4
59,8 / 36,8 / 35,5



135 695 4
64,2 / 206,0 / 40,2



135 670 4
64,2 / 206,0 / 40,2



135 580 4
 48,4 / 40,8 / 39,9

90



135 815 4
 206,4 / 95,7 / 80,8

120



135 816 4
 206,4 / 125,7 / 80,8

140



135 817 4
 206,4 / 145,7 / 80,8

Passende **Lattenroste**
 finden Sie auf Seite 168
 und **Matratzen** auf
 Seite 169.

90



135 915 4
 206,4 / 95,7 / 40,8

120

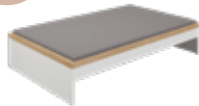

135 916 4
 206,4 / 125,7 / 40,8

140

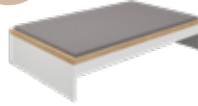

135 917 4
 206,4 / 145,7 / 40,8

Ausziehbett Floyd

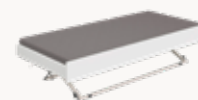

Standard 131 888 1
 Comfort 131 788 1
 198,0 / 92,2 / 42,5



131 880 1
 98,5 / 95,0 / 20,0



131 885 1
 150,0 / 95,0 / 20,0

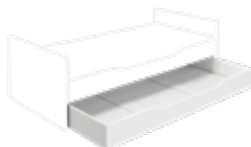

131 881 1
 198,0 / 95,0 / 20,0



131 750 1
 130,0 / 72,7 / 70,0



140 863 1
 44,3 / 53,7 / 57,3

Weitere passende Artikel finden Sie bei dem Programm
 Tiago ab Seite 131.



BABY

Remo

Remo



Remo



Remo

Korpus: Eiche-Bordeaux-Dekor
Front: Kreideweiß / Eiche-Bordeaux-Dekor

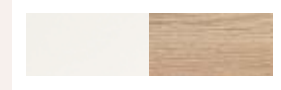

ARTIKELÜBERSICHT



In der 160 cm breiten Schublade finden selbst große und sperrige Gegenstände Platz.



Dank der oberen Schublade mit Vollauszug und Push-to-open Funktion sind alle Wickelsachen stets griffbereit.



113 384 4
143,4 / 78,9 / 76,6

Umbaumöglichkeiten



238 100 4
139,0 / 18,4 / 1,8

Sicherheits-Set



219 970 1
L139,0

Ergänzung zum Sicherheits-Set



219 971 1
steht 18,6 cm von der Bettseite ab



135 551 4
141,2 / 94,3 / 55,9



138 551 6
141,2 / 94,3 / 55,9



138 551 8
141,2 / 94,3 / 55,9



138 721 4
141,2 / 2,2 (9,4) / 78,7



138 541 4
110,0 / 94,3 / 55,9



138 541 6
110,0 / 94,3 / 55,9



138 541 8
110,0 / 94,3 / 55,9



138 711 4
110,0 / 2,2 (9,4) / 78,7

Remo

ARTIKELÜBERSICHT

Korpus: Eiche-Bordeaux-Dekor
Front: Kreideweiß / Eiche-Bordeaux-Dekor

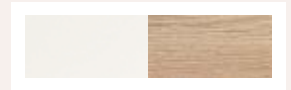

131 741 4
86,4 / 37,4 / 20,0



131 681 4
126,9 / 109,7 / 42,6



131 691 4
86,5 / 180,1 / 42,6



131 101 1
123,6 / 206,9 / 63,9



131 101 4
123,6 / 206,9 / 63,9



131 101 7
123,6 / 206,9 / 63,9



131 031 1
164,1 / 206,9 / 63,9



131 031 4
164,1 / 206,9 / 63,9



131 031 7
164,1 / 206,9 / 63,9



138 011 1
123,5 / 199,0 / 55,9



138 031 4
123,5 / 199,0 / 55,9



138 031 8
123,5 / 199,0 / 55,9



138 021 1
164,0 / 199,0 / 55,9



138 061 4
164,0 / 199,0 / 55,9



138 061 8
164,0 / 199,0 / 55,9

Weitere passende Artikel finden Sie bei dem Programm Tiago ab Seite 131.



131 581 4
48,4 / 40,3 / 39,9



138 801 4
212,2 / 95,8 / 74,8



131 750 1
130,0 / 72,7 / 70,0



140 863 1
44,3 / 53,7 / 57,3

Passende **Lattenroste** finden Sie auf Seite 168 und **Matratzen** auf Seite 169.





**BABY &
KIDS**

Sten

Sten



Sten



Sten



Sten



Sten

Korpus + Front: Schiefergrau
Deckplatte, Griffe + Sockel: Eiche massiv



ARTIKELÜBERSICHT



Mit gemütlichen
Kissen und
Vorhängen wird
der Raum unter
dem Hochbett
zum individuellen
Rückzugsort

Umbaumöglichkeiten



113 289 9
145,4 / 76,2 / 85,4



227 362 9
139,0 / 18,4 / 2,2

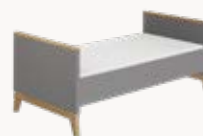

Sicherheits-Set

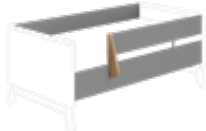

219 970 9
L139,0



127 539 9
123,3 / 92,1 / 57,2



127 719 9
123,3 / 12,3 / 80,0



127 669 9
48,2 / 161,3 / 39,6



127 679 9
48,2 / 200,0 / 39,6



127 689 9
48,2 / 200,0 / 39,6



127 629 9
95,2 / 161,0 / 39,6



127 639 9
123,5 / 125,8 / 39,6



127 649 9
123,9 / 90,6 / 39,6



127 559 9
95,2 / 123,1 / 39,6



127 179 9
123,9 / 46,5 / 39,6

Sten

Korpus + Front: Schiefergrau
Deckplatte, Griffe + Sockel: Eiche massiv



ARTIKELÜBERSICHT



127 039 9
164,0 / 200,0 / 62,0



127 119 9
123,3 / 200,0 / 57,2



127 049 9
170,7 / 200,0 / 57,2



127 589 9
48,2 / 46,5 / 39,6

Farbauswahl

**Bitte zu der Artikelnummer der Traumliege mit gepolstertem Betthaupt entsprechende Stoffnummer angeben:



Dunkelrosa
102



Steingrau
104



Tintenblau
105



Nordic Green
107

Alle Stoffe aus 100 % Polyester.

Mit gepolstertem Betthaupt**



118 815 _*
214,3 / 96,9 / 79,6



118 816 _*
214,3 / 126,9 / 79,6



118 817 _*
214,3 / 146,9 / 79,6

Ohne gepolstertem Betthaupt



118 815 _*
214,3 / 96,9 / 79,6 cm



118 816 _*
214,3 / 126,9 / 79,6 cm



118 817 _*
214,3 / 146,9 / 79,6 cm



118 810 8
209,6 / 96,6 / 60,6



118 812 8
209,6 / 126,6 / 60,6



118 810 3
209,6 / 96,6 / 60,6



118 812 3
209,6 / 126,6 / 60,6

Farbauswahl

*Bitte zu der Artikelnummer die entsprechende Endziffer angeben:

- 2 Eiche massiv
- 7 Eiche massiv / Schiefergrau

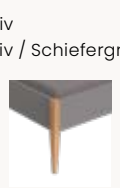

- 4 Eiche massiv
- 9 Eiche massiv / Schiefergrau

Passende Lattenroste finden Sie auf Seite 168 und Matratzen auf Seite 169.

Sten

ARTIKELÜBERSICHT

Korpus + Front: Schiefergrau
Deckplatte + Griffe + Sockel: Eiche massiv



i Sicherheit

Die Sicherheit unserer Spiel-, Hoch- und Etagenbetten nach DIN EN 747 ist nur bei Verwendung der PAIDI Lattenroste gewährleistet. Bei allen Spiel-, Hoch- und Etagenbetten dürfen die Matratzen nicht höher als 14 cm sein.

Farbauswahl

*Bitte zu der Artikelnummer die entsprechende Endziffer angeben:



3 Eiche massiv



8 Eiche massiv / Schiefergrau

Höhe 120 cm



90
118 850 _*
209,6 / 241,1 / 120,6



120
118 855 _*
209,6 / 271,1 / 120,6

Höhe 120 cm



90
118 840 _*
209,6 / 134,5 / 120,6



120
118 845 _*
209,6 / 164,5 / 120,6



90
118 842 _*
209,6 / 105,6 / 120,6



120
118 847 _*
209,6 / 135,6 / 120,6

Höhe 160 cm



90
118 830 _*
209,6 / 146,8 / 160,6



120
118 835 _*
209,6 / 176,8 / 160,6



90
118 832 _*
209,6 / 105,6 / 160,6



120
118 837 _*
209,6 / 135,6 / 160,6



90
118 833 _*
209,6 / 146,8 / 160,6



90
118 834 _*
209,6 / 105,6 / 160,6

Höhe 180 cm

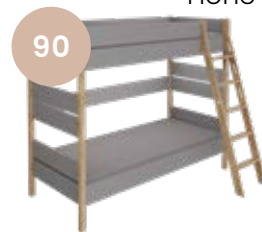

90
118 823 _*
209,6 / 153,1 / 180,6

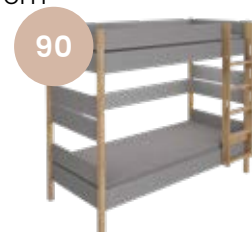

90
118 824 _*
209,6 / 105,6 / 180,6

Höhe 180 cm



90
118 820 _*
209,6 / 153,1 / 180,6



120
118 825 _*
209,6 / 183,1 / 180,6



90
118 822 _*
209,6 / 105,6 / 180,6



120
118 827 _*
209,6 / 135,6 / 180,6

Sten

ARTIKELÜBERSICHT

Korpus + Front: Schiefergrau
Deckplatte + Griffe + Sockel: Eiche massiv



Farbauswahl

*Bitte zu der Artikelnummer die entsprechende Endziffer angeben:



4 Eiche massiv



9 Eiche massiv / Schiefergrau



218 100 4
200,0 / 18,0 / 2,0



218 110 4
156,0 / 18,0 / 2,0

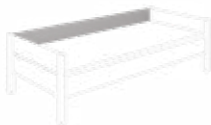

218 100 9
200,0 / 18,0 / 2,2

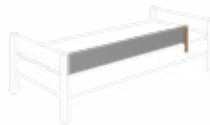

218 110 9
156,0 / 18,0 / 2,2

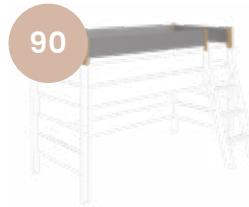

218 600 _*
209,6 / 96,6 / 24,0

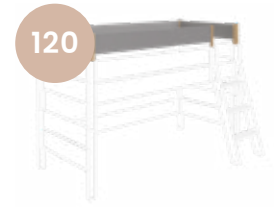

218 602 _*
209,6 / 126,6 / 24,0

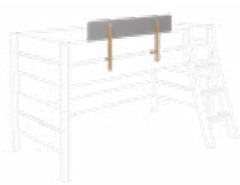

218 112 _*
112,0 / 2,0 / 18,0

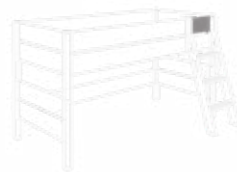

218 605 _*
39,0 / 2,0 / 18,0

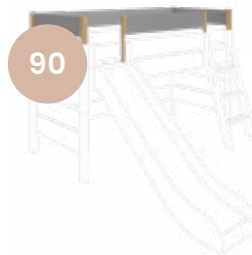

218 601 _*
209,6 / 96,6 / 24,0



218 603 _*
209,6 / 126,6 / 24,0

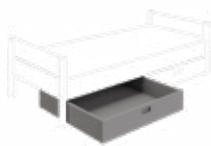

118 880 _*
98,5 / 95,0 / 20,0

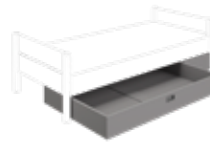

118 885 _*
150,0 / 95,0 / 20,0

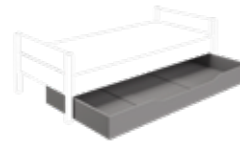

118 881 _*
198,0 / 95,0 / 20,0



218 253 9
40,0 / 18,5 / 18,7



Abbildung ähnlich.
218 200 _*
84,0 / 15,0 / 20,0



227 239 9
83,9 / 79,7 / 40,0

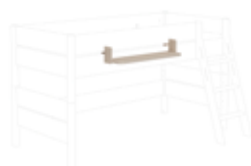

227 249 9
83,9 / 105,3 / 40,0



218 611 4
209,6 / 96,6 / 71,0





BABY

Stiene

Stiene



Stiene



Die Tiago-Betten passen
perfekt zu Stiene

Stiene



Stiene



Stiene

Korpus + Front: Cashmere-Beige
Deckplatte + Griffe + Sockel: Eiche massiv



ARTIKELÜBERSICHT



Stiene besticht durch hochwertige Verarbeitung und warme Optik. Ein zeitloses Design, das Schönheit und Qualität perfekt verbindet.



Möbel mit Stylefaktor: Stiene überzeugt durch klare, geradlinige Formen und besondere Designelemente. Der hohe Anteil an massivem Eichenholz gibt Stiene eine edle und zeitlose Ausstrahlung.

Umbaumöglichkeiten



113 288 2
144,6 / 76,2 / 85,4



227 462 9
139,0 / 18,4 / 2,2



Sicherheits-Set



219 970 2
L139,0



127 538 2
123,3 / 92,1 / 57,2



127 718 2
123,3 / 12,3 / 80,0



127 668 2
48,2 / 161,0 / 39,6



127 628 2
95,2 / 161,0 / 39,6



127 648 2
123,9 / 90,6 / 39,6



127 558 2
95,2 / 123,1 / 39,6

Stiene

ARTIKELÜBERSICHT

Korpus + Front: Cashmere-Beige
Deckplatte + Griffe + Sockel: Eiche massiv



127 038 2
164,0 / 200,0 / 62,0



127 118 2
123,3 / 200,0 / 57,2



127 048 2
170,7 / 200,0 / 57,2



127 178 2
123,9 / 46,5 / 39,6



127 588 2
48,2 / 46,6 / 39,6



127 758 2
130,0 / 72,4 / 70,0



127 822 2
44,3 / 53,7 / 57,3

Farbauswahl

**Bitte zu der Artikelnummer der Traumliege mit gepolstertem Betthaupt entsprechende Stoffnummer angeben:



Dunkelrosa
102



Steingrau
104



Tintenblau
105



Nordic Green
107

Alle Stoffe aus 100 % Polyester.

Mit gepolstertem Betthaupt**



127 865 _*
214,3 / 96,9 / 79,9



127 866 _*
214,3 / 126,9 / 79,9



127 867 _*
214,3 / 146,9 / 79,9

Farbauswahl

*Bitte zu der Artikelnummer die entsprechende Endziffer angeben:

- 2 Eiche massiv
- 8 Eiche massiv / Cashmere-Beige



Ohne gepolstertem Betthaupt



127 865 _*
214,3 / 96,9 / 79,9



127 866 _*
214,3 / 126,9 / 79,9



127 867 _*
214,3 / 146,9 / 79,9

- 4 Eiche massiv
- 8 Eiche massiv / Cashmere-Beige







KIDS

Tiago

Tiago



Tiago

Little



Bett

- In drei Breiten erhältlich: 90 cm, 120 cm und 140 cm
- Optionale Schutzseite und Absturzsicherung für Kleinkinder
- Passt perfekt unter Dachschrägen
- + Lässt sich vielseitig individualisieren

Middle



Spielbett

- In zwei Breiten erhältlich: 90 cm und 120 cm
Zwei Höhen wählbar: 120 cm und 160 cm
- Wahlweise mit Rutsche, gerader oder schräger Griffleiter
- + 5 Motiv-Textilien in diversen Ausführungen verfügbar, mehr dazu ab Seite 156

i Clever durchdacht!
Aus dem Etagenbett können zwei einzelne Betten gebaut werden.

Teens

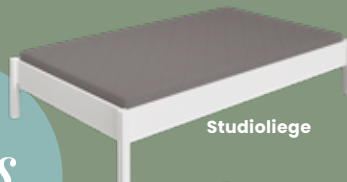

Studioliege



Jugendbett

- In drei Breiten erhältlich: 90 cm, 120 cm und 140 cm
- + Für Teenager ideal in der Breite 140 cm

Teens



Hochbett

Middle

- In zwei Breiten erhältlich: 90 cm und 120 cm
- Wahlweise mit gerader oder schräger Griffleiter
- + Platz unter dem Bett



Etagenbett

- In zwei Breiten erhältlich: 90 cm und 120 cm
Zwei Höhen wählbar: 160 cm und 180 cm
- Wahlweise mit gerader oder schräger Griffleiter
- + Perfekt für Geschwister

i Clever durchdacht!
Aus dem Etagenbett können 2 einzelne Betten gebaut werden

Zubehör

Stauraum entsteht unter den Spiel-, Hoch- und Etagenbetten im Nu mit Unterstellregalen, Bettboxen und Hängeregale machen den Zugriff vom oberen Bett aus leicht. Und Spaß für Zwischendurch bringt das Basketballset zum Anhängen ans Bett.

Tiago

*Cashmere-Beige hoch
zwei: Tiago und Stiene*



*Ideal für Teens: Die
Tiago-Kojenbetten*



Tiago



Tiago

ARTIKELÜBERSICHT

Korpus, Front + Betten: Kreideweiß, Kieselgrau oder Cashmere-Beige



Sicherheits-Plus: Nachts kann der Ein- und Ausstieg mit dem Rausfallschutz gesichert werden.



Kreative Spielwelten entstehen mit Motiv-Textilien.

Farbauswahl

***Bitte zu der Artikelnummer die entsprechende Endziffer angeben:**

- 1 Kreideweiß
- 2 Cashmere-Beige
- 9 Kieselgrau

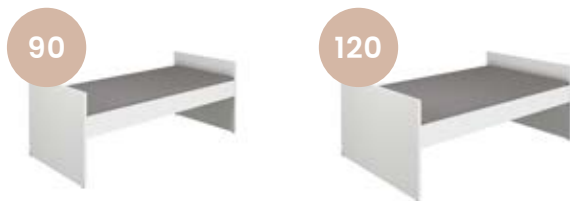

139 890 _*
205,6 / 95,7 / 80,8

139 892 _*
205,6 / 125,7 / 80,8

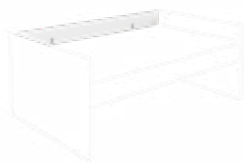

232 100 _*
200,0 / 2,2 / 18,0

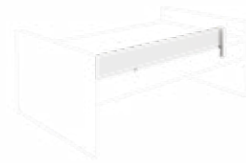

232 110 _*
156,0 / 2,2 / 18,0

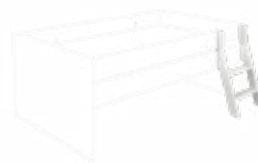

239 095 _*
205,6 / 121,5 o. 151,5 / 80,8



139 889 _*
198,0 / 40,4 / 94,9



239 806 _*
99,0 / 30,0 / 40,4

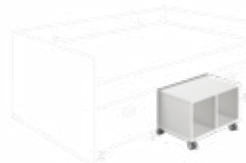

239 805 _*
65,0 / 47,0 / 40,4

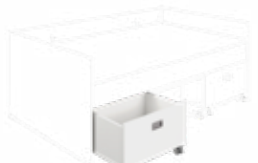

239 800 _*
65,0 / 47,0 / 40,4

Abdeckung für die Rollbox



Sitzkissen finden Sie auf der Seite 166
239 801 -*
59,1 / 42,3 / 1,8

Tiago

ARTIKELÜBERSICHT

Korpus, Front + Betten: Kreideweiß, Kieselgrau oder Cashmere-Beige

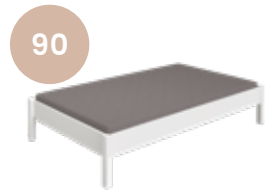

139 915 _*
210,4 / 97,6 / 40,6

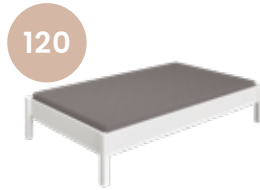

139 916 _*
210,4 / 127,6 / 40,6

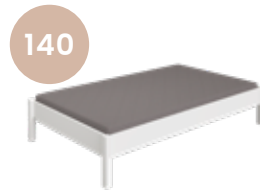

139 917 _*
210,4 / 147,6 / 40,6



239 620 _*
210,4 / 97,6 / 20,0



239 622 _*
210,4 / 127,6 / 20,0



239 690 _*
210,4 / 116,0 o. 146,0 / 60,6



139 810 _*
210,4 / 97,6 / 60,6



139 812 _*
210,4 / 127,6 / 60,6



139 814 _*
210,4 / 147,6 / 60,6



232 100 _*
200,0 / 2,2 / 18,0



232 110 _*
156,0 / 2,2 / 18,0



239 690 _*
210,4 / 116,0 o. 146,0 / 60,6

Höhe 120 cm



139 840 _*
210,4 / 135,0 / 120,6



139 845 _*
210,4 / 165,0 / 120,6



139 842 _*
210,4 / 106,3 / 120,6



139 842 _*
210,4 / 136,3 / 120,6

Tiago

ARTIKELÜBERSICHT

Korpus, Front + Betten: Kreideweiß, Kieselgrau oder Cashmere-Beige



Sicherheit

Die Sicherheit unserer Spiel-, Hoch- und Etagenbetten nach DIN EN 747 ist nur bei Verwendung der PAIDI Lattenroste gewährleistet. Bei allen Spiel-, Hoch- und Etagenbetten dürfen die Matratzen nicht höher als 14 cm sein.

Höhe 120 cm



90

139 850 _*
210,4 / 241,7 / 120,6



120

139 855 _*
210,4 / 271,7 / 120,6



90

139 852 _*
210,4 / 241,7 / 120,6



120

139 857 _*
210,4 / 271,7 / 120,6

Höhe 160 cm



90

139 830 _*
210,4 / 147,5 / 160,6



120

139 835 _*
210,4 / 177,5 / 160,6



90

139 832 _*
210,4 / 106,3 / 160,6



120

139 837 _*
210,4 / 136,3 / 160,6

Höhe 160 cm



90

139 833 _*
210,4 / 147,5 / 160,6



120

139 838 _*
210,4 / 177,5 / 160,6



90

139 834 _*
210,4 / 106,3 / 160,6



120

139 839 _*
210,4 / 136,3 / 160,6

Höhe 180 cm



90

139 820 _*
210,4 / 153,8 / 180,6



120

139 825 _*
210,4 / 183,8 / 180,6



90

139 822 _*
210,4 / 106,3 / 180,6



120

139 827 _*
210,4 / 136,3 / 180,6

Höhe 180 cm



90

139 823 _*
210,4 / 153,8 / 180,6



120

139 828 _*
210,4 / 183,8 / 180,6



90

139 824 _*
210,4 / 106,3 / 180,6



120









139 829 _*
210,4 / 136,3 / 180,6

Tiago

ARTIKELÜBERSICHT

Korpus, Front + Betten: Kreideweiß, Kieselgrau oder Cashmere-Beige



 <p>232 112 _* 112,0 / 2,2 / 18,0</p>	<p>90</p>  <p>217 115 _* 97,6 / 5,2 / 20,0</p>	<p>120</p>  <p>217 116 _* 127,6 / 5,2 / 20,0</p>	<p>90</p>  <p>217 600 _* 210,4 / 97,6 / 20,0</p>
<p>90</p>  <p>217 602 _* 210,4 / 127,6 / 20,0</p>	<p>90</p>  <p>239 601 _* 210,4 / 97,6 / 20,0</p>	<p>120</p>  <p>239 603 _* 210,4 / 127,6 / 20,0</p>	 <p>232 605 _* 39,3 / 2,2 / 18,0</p>

Ausziehbett Floyd



Standard 131 888 _*
Comfort 131 788 _*
198,0 / 92,2 / 42,5

Weiteres Zubehör: Ihr PAIDI-Fachhandelspartner berät Sie gerne oder informieren Sie sich auf paidi.de

 <p>139 880 _* 98,5 / 95,0 / 20,0</p>	 <p>139 885 _* 150,0 / 95,0 / 20,0</p>	 <p>139 881 _* 198,0 / 95,0 / 20,0</p>	 <p>217 253 _* 40,0 / 18,5 / 18,7</p>
 <p>232 200 _* 84,0 / 20,0 / 15,0</p>	 <p>232 201 _* 84,0 / 20,0 / 15,0</p>	 <p>231 230 _* 83,9 / 79,7 / 40,0</p>	 <p>231 239 _* 83,9 / 105,3 / 40,0</p>

Tiago

ARTIKELÜBERSICHT

Korpus, Front + Betten: Kreideweiß, Kieselgrau oder
Cashmere-Beige



239 610 _*
210,4 / 97,6 / 108,0



239 611 _*
210,4 / 97,6 / 71,0

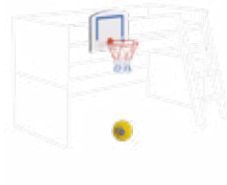

232 501 1
50,0 / 40,0 / 37,0



KIDS

Tiny House

Tiny House



Tiny House



Tiny House



Einzelne Artikel können vergriffen sein, Abbildung ähnlich

Tiny House

ARTIKELÜBERSICHT

Betten: Kreideweiß | Dachschindeln:
Kreideweiß, Rosé, Hellblau oder Kieselgrau
Fenster- und Wandpaneele: Kreideweiß



Der patentierte PAIDI-Sicherheitsverschluss: für Erwachsene leicht bedienbar, während Kinder die Verriegelung nicht öffnen können.

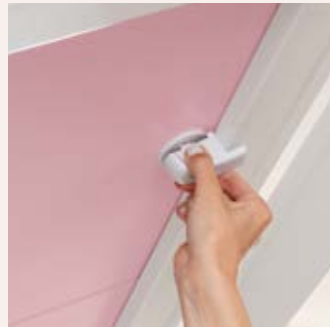

Die Dachschindeln und Wandpaneele lassen sich dank PAIDI-Sicherheitsverschluss schnell entfernen oder wieder einsetzen.



139 620 1
210,4 / 100,1 / 135,0



139 630 1
210,4 / 100,1 / 155,0



239 690 1
210,4 / 116,0 / 155,0



131 880 1
98,5 / 95,0 / 20,0



131 885 1
150,0 / 95,0 / 20,0

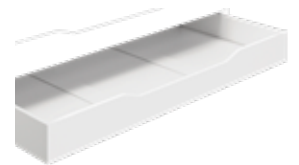

131 881 1
198,0 / 95,0 / 20,0



139 640 1
210,4 / 100,1 / 175,0



239 095 1
210,4 / 122,4 / 175,0



131 889 1
198,0 / 94,9 / 40,4



232 806 1
99,0 / 30,0 / 40,4

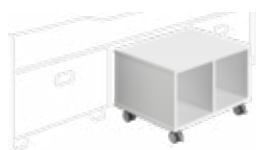

232 805 1
65,0 / 47,0 / 40,4



232 800 1
65,0 / 47,0 / 40,4

Abdeckung für die Rollbox



232 801 1
59,1 / 42,3 / 1,8

Sitzkissen finden Sie auf der Seite 166.

Tiny House

ARTIKELÜBERSICHT

Betten: Kreideweiß | Dachschindeln:
Kreideweiß, Rosé, Hellblau oder Kieselgrau
Fenster- und Wandpaneele: Kreideweiß



i Sicherheit

Die Sicherheit unserer Spiel-, Hoch- und Etagenbetten nach DIN EN 747 ist nur bei Verwendung der PAIDI Lattenroste gewährleistet. Bei allen Spiel-, Hoch- und Etagenbetten dürfen die Matratzen nicht höher als 14 cm sein.



139 650 1
210,4 / 135,0 / 215,0



139 655 1
210,4 / 241,7 / 215,0



139 660 1
210,4 / 135,0 / 215,0



239 710_*
64,8 / 1,2 / 49,9



239 720 1
64,8 / 1,2 / 49,9



239 730 1
64,8 / 1,2 / 49,9



239 740 1
64,8 / 1,2 / 49,9

Farbauswahl

*Bitte zu der Artikelnummer die entsprechende Endziffer angeben:



1 Kreideweiß



3 Rosé



5 Hellblau



9 Kieselgrau

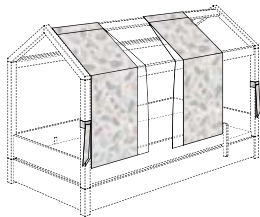

159 404 0
„Afrika-Traum“

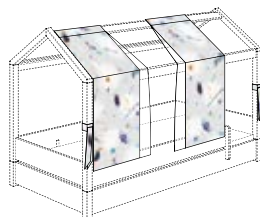

159 504 0
„Wikinger-Traum“

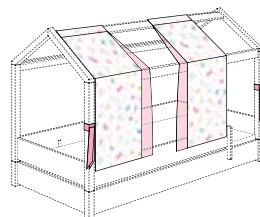

159 604 0
„Schmetterling-Traum“

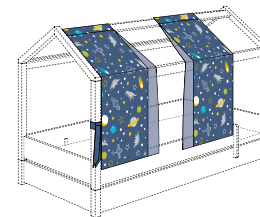

159 704 0
„Dinos im Weltall-Traum“

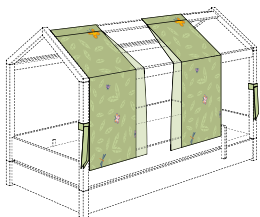

159 804 0
„Petersilienweg 8-Traum“

Weitere passende Textilien wie Vorhänge, Kissen usw. für Tiny House finden Sie ab Seite 156.

Tiny House

ARTIKELÜBERSICHT

Betten: Kreideweiß | Dachschindeln:
Kreideweiß, Rosé, Hellblau oder Kieselgrau
Fenster- und Wandpaneele: Kreideweiß



232 100 1
200,0 / 2,2 / 18,0



239 087 1
87,2 / 2,2 / 18,0

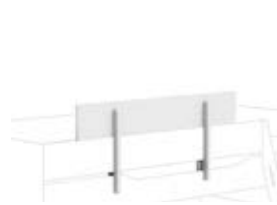

232 112 1
112,0 / 2,2 / 18,0



232 605 1
39,3 / 2,2 / 18,0



217 253 1
40,0 / 18,5 / 18,7

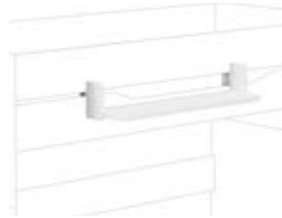

232 200 1
84,0 / 20,0 / 15,0



231 230 1
83,9 / 79,7 / 40,0

Weiteres Zubehör: Ihr PAIDI-Fachhandelspartner berät Sie gerne
oder informieren Sie sich auf paidi.de

Praktische Aufräum-Helfer



Schrankzubehör

So macht Aufräumen Spaß: Mit unserem Schrankzubehör gestalten Familien ihren PAIDI-Schrank genau nach ihren Wünschen. Durchdachte Schubladeneinsätze, Trennelemente und großzügige Schubladen sorgen für Ordnung und Überblick.



In die Wäschefach-einteilung des Schrank passen max. 2 Einbauelemente: z. B. 1 x Schubladen-Set 2S und 1 x Wäschefach-Unterteilung.

In die Kleiderfach-Einteilung passt 1 x Schubladen-Set 2S.

Weitere Infos gibt Ihnen gerne Ihr PAIDI-Fachhandelspartner.

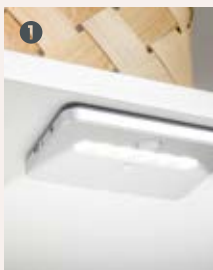

Mit der akkubetriebenen LED-Leuchte Lucky Lite behalten Kinder in dunklen Kleiderfächern den Überblick. Sie kann per USB-A aufgeladen werden.
209 100 9



Aufhänger Knopfset 4-teilig, selbstklebend, erhältlich in den Farben: Hellgelb/Dunkelgelb/Weiß/Taupe 261 999 6
Hellblau/Taupe/Dunkelblau/Weiß 261 999 7

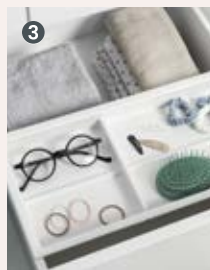

Dank Schubladeneinsatz mit innenliegender Utensilienschale bringen Kinder ihre Ordnung in deine Krimskrams-Schubladen.
261 990 0

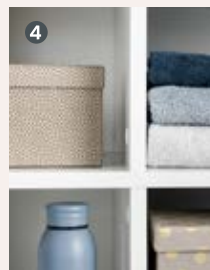

Die optionale Wäschefach-Unterteilung erlaubt es, Trennelemente in den Schrank einzubauen, wie sie gerade gebraucht werden
Artikelnummer*



Mit dem Schubladen-Set kann man zwei zusätzliche Schubladen in den Kleiderschrank einbauen.
Artikelnummer*

*Ihr PAIDI-Fachhandelspartner nennt Ihnen gerne die Artikelnummer des passenden Zubehörs zu Ihren Möbeln oder informieren Sie sich auf paldi.de

Kreativ Ordnung halten

Farbige Akzente kreieren und Ordnung halten – mit PAIDI-Wandboxen und -Wandregalen. Einzelne oder zu mehreren lassen sie sich kreativ kombinieren und werden zum schönen Blickfang an der Wand.

1 Wandregal 94,8/9,2/22,5

	261 410 1
Kreideweiß	
	261 410 0
Off-White	
	261 410 9
Kieselgrau	
	261 410 6
Eiche-Montana-Dekor	
	261 410 2
Cashmere-Beige	
	261 410 5
Scandinavian-Wood	

	Kreideweiß
	Off-White
	Kieselgrau
	Schiefergrau
	Eiche-Montana
	Mattblau
	Cashmere-Beige
	Scandinavian-Wood

2 Wandbox quadratisch 35,0/35,0/18,7

217 252 1

224 252 0

217 252 9

227 252 9

228 252 4

268 252 8

224 252 2

263 252 9

3 Wandbox rechteckig 40,0/18,5/18,7

217 251 1

224 251 0

217 251 9

227 251 9

228 251 4

268 251 8

224 251 2

263 251 9

4 Wandbox rechteckig, lang 70,0/18,5/18,7

217 254 1

224 254 0

217 254 9

227 254 9

228 254 4

268 254 8

224 254 2

263 254 9

Wandboxen und Regale



Schlafnest und Little Mattress



Abnehmbarer Bezug
ist bei 60°C waschbar 

COATS
EcoVerde



100 % RECYCLED YARN
100 % RECYCLES GARN

NATULON
Recycled Zippers



YKK

OEKO TEX
STANDARD 100



403 3682
www.oeko-tex.com

Die inneren Werte stimmen: die Komponenten von Little Mattress sind nachhaltig und geprüft.

Vertikale Luftkanäle im Schaumkern für optimale Klimaregulierung

PAIDI

Alvi

Kooperation der Kinder-Experten







Die Unterseite ist aus atmungsaktivem Mesh

Flexibles Schlafnest

ca. 89,0 / 50,0 / 16,0

245 610 2

-  für Little Cloud und im ganzen Zuhause einsetzbar
-  Matratze optimal für Babyschlaf: belüftet und temperaturregulierend
-  Kuschlig weiche Umrandung lässt Luft optimal zirkulieren
-  Bezug abnehmbar und waschbar



Bezug: 80% Baumwolle und 20% Polyester, bei 60 °C waschbar.

LITTLE MATTRESS

Optimale Schlafbasis für Little Cloud

ca. 89 x 50 x 7 cm

245 710 0

-  Mit weichem, gequilteten Matratzenbezug
-  Hochwertiger Schaumkern, extra gut belüftet
-  Das Klima-Control-System auf der Unterseite lässt Luft optimal zirkulieren

Abnehmbarer Bezug ist bei 60°C waschbar 

Bezug: Weicher, versteppter Frotteeinsatz mit Mesheinsatz, 100 % Polyester, abnehmbar und bei 60 °C waschbar.

PAIDI meets Träumeland

PAIDI
meets
Träumeland

Mit PAIDI meets Träumeland

wählen Eltern eine Matratze für ihr Kind, die eine sichere Schlafumgebung in den Mittelpunkt stellt. Höchste Sicherheitsstandards und durchdachte Materialien unterstützen eine gesunde Entwicklung von Anfang an. Unbeschwertes Ein- und Aussteigen aus dem Bett ist dank stabiler Trittkanten an allen Matratzen garantiert. Dank intelligenter Konstruktion passen sich die Matratzen den Bedürfnissen des wachsenden Kindes an und begleiten es über viele Jahre.

*Sicherheit geht vor:
Die Bodenbettmatratze
ist geeignet für Babys,
Trittkanten machen
das Heraus- und Hinein-
klettern zum Kinderspiel*



100 % Made in Austria



für Allergiker geeignet



entwickelt in An-
lehnung an DIN EN
16890:2017+A1:2021



Weltneuheit: Little FlipzZz Bodenbettmatratze

Mit der neuen Bodenbettmatratze setzen PAIDI und Träumeland den Maßstab in Sachen Sicherheit im Kinderzimmer: Eine stabile **Trittkante** an beiden Längsseiten ermöglicht ein unbeschwertes Ein- und Aussteigen ab dem Kleinkindalter. Auf der Little FlipzZz **schlafen Babys sicher**, weil ihre Liegefläche fest genug ist, dass das Babyköpfchen nur so weit einsinken kann, dass eine CO₂-Rückatmung vermieden wird. Gerade im Bodenbett ist die **Luftzirkulation** unter der Liegefläche entscheidend: ein ausgeklügeltes Belüftungssystem mit vertikalen und horizontalen Luftkanälen sorgt für einen optimalen Luftaustausch und ein gesundes Schlafklima.

Wie finden Eltern die perfekte Matratze für ihr Baby?

Beim Baby-matratzenkauf zählt vor allem eines: Sie muss „atmen“. Die Kombination aus luftdurchlässigen Bezügen und integrierten Belüftungssystemen im Matratzenkern ermöglichen eine gute Luftzirkulation. So wird ausgeatmetes CO₂ zuverlässig abtransportiert und gefährliche Überwärmung vermieden. Gleichzeitig braucht es einen punktelastischen Kern: Die noch weiche Wirbelsäule von Babys wird so sanft gestützt, kann sich gesund entwickeln und der Entwicklung eines Flachkopfs wird vorgebeugt.



Babymatratzen

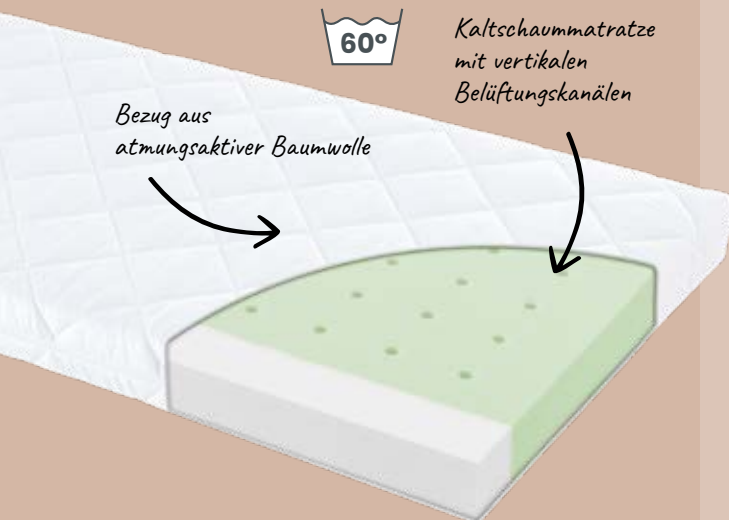

Little Night Comfort

ca. 70 x 140 x 10 cm (Maximales Innenmaß des Bettes: 73 x 143 cm)
152 720 0

Bezug aus 100 % Baumwolle



aus 100 % Baumwolle



waschbar bis 60°C

Kern aus hochwertigem Kaltschaum



Sicherheitstrittkanten für sicheren Halt



unterstützt Kopfform-Entwicklung



atmungsaktiv & klimaregulierend



vertikale Belüftungskanäle für optimale Luftzirkulation

Little Night Premium

ca. 70 x 140 x 10 cm (Maximales Innenmaß des Bettes: 73 x 143 cm)
152 750 0

Bezug aus 33% Viskose & 67% Polyester



teilbarer Bezug (Sicherheitsreißverschluss nach DIN EN 16890)



mit seitlichem Belüftungsband



waschbar bis 60°C

Kern aus hochwertigem Kaltschaum



mitwachsend durch Baby- & Kleinkindseite



Sicherheitstrittkanten für sicheren Halt



unterstützt eine gesunde Entwicklung der Wirbelsäule



besonders atmungsaktiv dank More-way Belüftung



langlebig & formstabil

Exklusiv von

PAIDI

meets

Träumeland

Little FlipzZz

ca. 90 x 200 x 14 cm (Maximales Innenmaß des Bettes: 93 x 203 cm)

155 922 0

ca. 120 x 200 x 14 cm (Maximales Innenmaß des Bettes: 123 x 203 cm)

155 942 0

ca. 140 x 200 x 14 cm (Maximales Innenmaß des Bettes: 143 x 203 cm)

155 952 0

Bezug aus 33% Viskose & 67% Polyester

Kern aus hochwertigem Kaltschaum



teilbarer Bezug
(Sicherheitsreiß-
verschluss nach
DIN EN 16890)



mitwachsend –
zwei Härtegrade
(wendbar ab 35 kg)



waschbar bis 60°C



Trittkanten für einfaches
Ein- und Aussteigen



ergonomische Unterstützung
der Wirbelsäule



vertikale & horizontale
Belüftungskanäle
für dauerhaft frisches
Schlafklima ohne Überhitzen

Sicherheit steht an erster Stelle



- Sicheres Ein- und Aussteigen durch stabile Trittkanten an beiden Längsseiten
- Rundum sichere Schlafumgebung für Babys: Entwickelt in Anlehnung an DIN EN 16890

Wächst ergonomisch mit – dank weicher und mittelfester Liegeseite



- Für optimale Luftzirkulation: Ausgeklügeltes Belüftungssystem mit vertikalen und horizontalen Luftkanälen
- Für eine ergonomische Körperanpassung: punktelastischer Kaltschaumkern
- Angenehm trockenes Schlafklima durch luftdurchlässigen, pflegeleichten Bezug

Die Matratze ist auch für alle anderen Spielbetten geeignet.

Bodenbett-Matratzen: kindersichere Weltneuheit

Worauf muss ich bei der optimalen Matratze fürs Bodenbett achten?

Der Schritt vom Beistell- oder Babybett ins erste große Bett ist für Kinder ein riesengroßer Moment. Ein Montessori-inspiriertes Bodenbett schenkt ihnen die Freiheit, selbstständig die Welt zu entdecken und ist gleichzeitig der Ort für liebevolle Gute-Nacht-Rituale, zum Vorlesen und zum Kuscheln.

Die **Little FlipzZz Bodenbettmatratze** ist die ergonomisch mitwachsende, optimal belüftete Schlafbasis für viele Jahre.

Eine Kindermatratze sollte nur dort nachgeben, wo Druck ausgeübt wird, denn die Knochen des Kindes wachsen im Gegensatz zu den Muskeln viel schneller. Um Haltungsschäden, Rückenschmerzen und Verspannungen vorzubeugen haben wir eine Matratze entwickelt, die mit Kindern ab dem Kleinkind- bis ins Teenageralter mitwächst.

Bodenbettmatratze

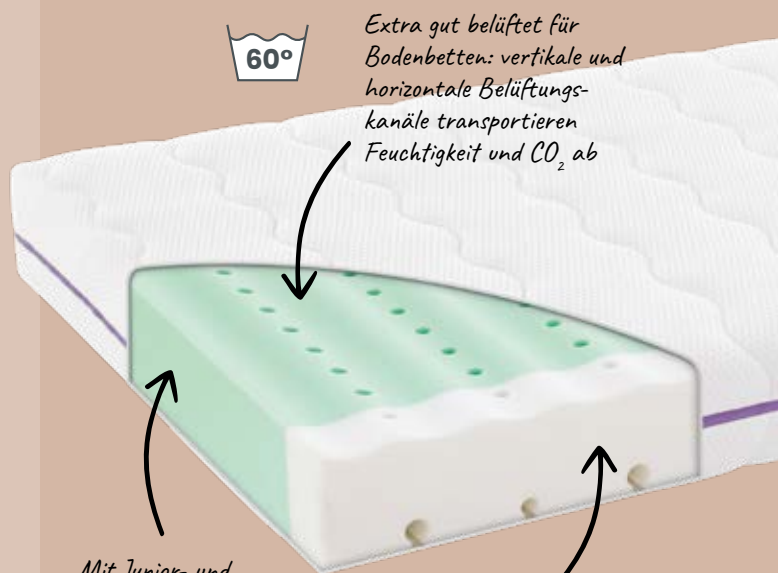

Extra gut belüftet für
Bodenbetten: vertikale und
horizontale Belüftungs-
kanäle transportieren
Feuchtigkeit und CO₂ ab

Mit Junior- und
Jugendseite: ab 35 kg
Körpergewicht wendbar

Trittkanten für Sicher-
heit und Langlebigkeit



Jugendseite



Kopfschutz

Schützt zuverlässig
den kleinen Kopf



Dunkelrosa 6-97102



Aschblau 6-97103



Steingrau 6-97104



Tintenblau 6-97105



Ivory 6-97106



Nordic Green 6-97107



Misty Rose 6-401



Dusty Blue 6-402



Vanilla Ice 6-403



Steiff x PAIDI 270 990 2



Der PAIDI-Wickelaufsatz ist so konstruiert, dass er genügend Abstand zur Wand lässt und ein Kopfschutz leicht aufgesteckt werden kann.



Kopfschutz für Wickelaufsatz

ca. 78 / 12 / 7 cm

Bezug: 100 % Polyester, abnehmbar und bei 30 °C waschbar
159 204 0*

Kopfschutz Cord für Wickelaufsatz

78,0 / 11,8 / 7,0

Bezug: Cord, 99% Polyester, 1% Polyamid, abnehmbar und bei 40° waschbar.
159 208 0*

Kopfschutz Steiff x PAIDI

ca. 78 / 23 / 8 cm

Bezug: 100 % Polyester
270 990 2

*Bitte zur Artikelnummer die entsprechende Farbnummer angeben

So schnell wird eine Höhle daraus

Abenteuerkulisse oder Rückzugsort – mit dem Halbzelt wird die Juniorstufe zur gemütlichen Höhle zum Spielen, Kuschneln und Träumen.



Halbzelt für Juniorstufe

Außenmaße ca.

L 77 / H 37 / T 75 cm

Befestigung in Weiß **119 440 1***

Befestigung in Silber **119 440 9***

Befestigung in Beige **119 440 2***

*Bitte zur Artikelnummer
die entsprechende
Stoffnummer angeben



Afrika

51



Wikinger

52



Schmetterling

53



Rosé/Weiß

8

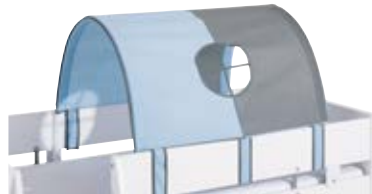

Hellblau/Anthrazit

34



Halbzelt für Juniorstufe

Bezug: 100 % Baumwolle, abnehmbar und bei 30 °C waschbar

Dinos im Weltall

1 Baldachin-Himmel Motiv „Dinos im Weltall“ Allover
für Baldachinaufbau niedrig und hoch
100 % Baumwolle
159 701 0

2 Baldachin-Set Motiv „Dinos im Weltall“
2 doppelagige Vorhänge:
1 Lage Allover, 100 % Baumwolle,
1 Lage Gaze* weiß, 100 % Polyester für Baldachinaufbau niedrig
159 703 0

Vorhang-Set Motiv „Dinos im Weltall-Traum“
2 doppelagige Vorhänge:
1 Lage Allover, 100 % Baumwolle,
1 Lage Gaze* Weiß, 100 % Polyester für Tiny House Dachgiebel und Baldachinaufbau hoch
159 704 0

3 Vorhang-Set Motiv „Dinos im Weltall“***
Personalisierbar, 2 Motiv-Vorhänge für die Längsseite, für Spielbett 120 und Etagenbett 160
100 % Baumwolle
159 725 0

4 Einzelvorhang Allover „Dinos im Weltall“***
1 Motiv-Vorhang für eine Querseite, für Spielbett 120 und Etagenbett 160
100 % Baumwolle
90 cm 159 726 0
120 cm 159 727 0



i Info
Für alle Vorhänge, ausgenommen Baldachine, wird ein Vorhang Befestigungsset benötigt. Siehe S. 165.

Im Handumdrehen bunte Fantasiewelten schaffen:
Die kreativen Motiv-Textilien sind die optimale Ergänzung zu unseren PAIDI-Spielbetten.

Vorhang kann personalisiert werden – mehr dazu auf S. 164.

Halbzelt „Dinos im Weltall“
Artikelnummern zu den 2 Größen auf S. 163



Rückenkissen
159 707 0

Rückseite



i Die Maße der Textilien finden sie auf S. 158.



Comfortrolle
159 711 0

Steckkissen „Blauer Planet“
Rückseite: Motiv „Stegosaurus“ 159 717 0



Rückseite

Steckkissen „Grüner Planet“
Rückseite: Motiv „Triceratops“ 159 718 0



Rückseite

Partykissen „Blauer Planet“
Rückseite: Motiv „Stegosaurus“ 159 731 0



Rückseite

Partykissen „Grüner Planet“
Rückseite: Motiv „Triceratops“ 159 732 0



Rückseite

*Transparenter Stoff; **bei Tiny House Spielbett und Etagenbett nur unterhalb der oberen Liegefläche

Petersilienweg 8



Vorhang kann personalisiert werden - mehr dazu auf S. 164.

Mit dem Motiv „Petersilienweg 8“ wird das Kinderbett zum Wimmelbild.

- 1 Baldachin-Himmel Motiv „Petersilienweg 8“ Allover**
für Baldachinaufbau niedrig und hoch
100 % Baumwolle
159 801 0
- 2 Baldachin-Set Motiv „Petersilienweg 8“**
2 doppelartige Vorhänge:
1 Lage Allover, 100 % Baumwolle
1 Lage Gaze* grün, 100 % Polyester für Baldachinaufbau niedrig
159 803 0
- Vorhang-Set Motiv „Petersilienweg 8-Traum“**
2 doppelartige Vorhänge:
1 Lage Allover, 100 % Baumwolle
1 Lage Gaze* Grün, 100 % Polyester für Tiny House Dachgiebel und Baldachinaufbau hoch
159 804 0
- 3 Vorhang-Set Motiv „Petersilienweg 8“*****
2 Motiv-Vorhänge für die Längsseite, für Spielbett 120 und Etagenbett 160
100 % Baumwolle
159 825 0
- 4 Einzelvorhang Allover „Petersilienweg 8“*****
1 Motiv-Vorhang für eine Querseite, für Spielbett 120 und Etagenbett 160
100 % Baumwolle
90 cm 159 826 0
120 cm 159 827 0

Halbzelt „Petersilienweg 8“
Artikelnummern zu den 2 Größen auf S. 163



Rückenkissen
159 807 0

Rückseite



i Die Maße der Textilien finden sie auf S. 158.



Comfortrolle
159 811 0

Steckkissen „Hund Rudi“
Rückseite: Motiv „Vogelnest“ 159 817 0



Rückseite

Steckkissen „Katze Minzie“
Rückseite: Motiv „Gießkanne“ 159 818 0



Rückseite

Partykissen „Hund Rudi“
Rückseite: Motiv „Vogelnest“ 159 831 0



Rückseite

Partykissen „Katze Minzie“
Rückseite: Motiv „Gießkanne“ 159 832 0



Rückseite

Schmetterling

**1 Baldachin-Himmel Motiv
„Schmetterling“ Allover**
für Baldachinaufbau
niedrig und hoch
100 % Baumwolle
159 601 0

**2 Baldachin-Set Motiv
„Schmetterling“**
2 doppelagige Vorhänge:
1 Lage Allover, 100 % Baumwolle,
1 Lage Gaze* rosa, 100 % Polyester,
für Baldachinaufbau niedrig
159 603 0

**Vorhang-Set Motiv
„Schmetterling-Traum“**
2 doppelagige Vorhänge:
1 Lage Allover, 100 % Baumwolle,
1 Lage Gaze* Rosa, 100 % Polyester,
für Baldachinaufbau hoch
und Tiny House Dachgiebel
159 604 0

**3 Vorhang-Set Motiv
„Schmetterling“*****
2 Motiv-Vorhänge für die
Längsseite, für Spielbett 120
und Etagenbett 160
100 % Baumwolle
159 625 0

4 Einzelvorhang Rosé/Weiß**
1 Vorhang für eine Querseite, für
Spielbett 120 und Etagenbett 160
100 % Baumwolle
90 cm 158 950 0-4036
120 cm 158 960 0-4036



Zart und leicht wie ein Schmetterling – das gleichnamige Motiv lädt zum Träumen ein.

Halbzelt „Schmetterling“ Allover
Artikelnummern zu
den 2 Größen
auf S. 163



Rückenkissen
159 607 0

Rückseite



Halbzelt Breite 90 cm
L 112 / B 98,0 / H 57 cm

Halbzelt Breite 120 cm
L 112 / B 128 / H 70 cm

Rückenkissen
ca. B 100 / H 40 / T 25 cm
mit Reißverschluss
Bezug: 100 % Baumwolle

Kissenrolle
ca. L 66 / Ø 19 cm
mit Reißverschluss
Bezug: 100 % Baumwolle

**Steckkissen
„Just be Yourself“**
Rückseite: Motiv
„Rosa Schmetterling“
159 617 0



Rückseite

**Steckkissen
„Schmetterlingpaar“**
Rückseite: Motiv
„Blauer Schmetterling“
159 618 0



Rückseite

Partykissen Allover
159 630 0



Comfortrolle
159 611 0



Comfortrolle
ca. L 85 / Ø 20 cm
mit Reißverschluss
Bezug: 100 % Baumwolle

Steckkissen
ca. B 35 / H 28 / T 12 cm
mit Reißverschluss
Bezug: 100 % Baumwolle

Partykissen
ca. B 40 / H 40 cm
mit Reißverschluss
Bezug: 100 % Baumwolle

Alle Textilien sind bei
30 °C waschbar.

*Transparenter Stoff; **bei Tiny House Spielbett und Etagenbett nur unterhalb der oberen Liegefläche

Afrika



Bei Tierliebhaber:innen wird das Motiv „Afrika“ Begeisterung auslösen.

i Info
Für alle Vorhänge, ausgenommen Baldachine, wird ein Vorhang Befestigungsset benötigt. Siehe S. 165.

1 Baldachin-Set
2 Vorhänge Motiv „Afrika“ Allover, 1 Vorhang Gaze* für Baldachinaufbau, 100 % Baumwolle, 100 % Polyester
159 403 0

Einzel-Stoffbahn Motiv „Afrika“ Allover
für Baldachinaufbau
100 % Baumwolle
159 403 1

Einzel-Stoffbahn Gaze*
für Baldachinaufbau
100 % Polyester
159 403 2

Vorhang-Set Motiv „Afrika-Traum“
2 doppelagige Vorhänge:
1 Lage Allover, 100 % Baumwolle
1 Lage Gaze* Weiß, 100 % Polyester
für Tiny House Dachgiebel und Baldachinaufbau hoch
159 404 0

2 Vorhang-Set Motiv „Afrika“**
2 Motiv-Vorhänge für die Längsseite, für Spielbett 120 und Etagenbett 160, 100 % Baumwolle
159 425 0

3 Einzelvorhang Weiß/Taupe**
1 Vorhang für eine Querseite, für Spielbett 120 und Etagenbett 160, 100 % Baumwolle
90 cm 158 950 0-4022
120 cm 158 960 0-4022

Halbzelt „Afrika“ Allover
Artikelnummern zu den 2 Größen auf S. 163



Rückenkissen
159 407 0

Rückseite



i
Halbzelt Breite 90 cm
L 112 / B 98,0 / H 57 cm

Halbzelt Breite 120 cm
L 112 / B 128 / H 70 cm

Rückenkissen
ca. B 100 / H 40 / T 25 cm
mit Reißverschluss
Bezug: 100 % Baumwolle

Kissenrolle
ca. L 66 / Ø 19 cm
Bezug: 100 % Baumwolle

Steckkissen „Faultier“
Rückseite: Motiv „Tukan“
159 417 0



Rückseite

Steckkissen „Giraffe“
Rückseite: Motiv „Schmetterling“
159 418 0



Rückseite

Partykissen Allover
159 430 0



Comfortrolle
159 411 0



Comfortrolle
ca. L 85 / Ø 20 cm
mit Reißverschluss
Bezug: 100 % Baumwolle

Steckkissen
ca. B 35 / H 28 / T 12 cm
mit Reißverschluss
Bezug: 100 % Baumwolle

Partykissen
ca. B 40 / H 40 cm
mit Reißverschluss
Bezug: 100 % Baumwolle

Alle Textilien sind bei 30 °C waschbar.

Wikinger

1 Baldachin-Set

2 Vorhänge Motiv „Wikinger“ Allover
1 Vorhang Gaze*
für Baldachinaufbau
100 % Baumwolle, 100 % Polyester
159 503 0

Einzel-Stoffbahn Motiv

„Wikinger“ Allover
für Baldachinaufbau
100 % Baumwolle
159 503 1

Einzel-Stoffbahn Gaze

für Baldachinaufbau
100 % Polyester
159 503 2

Vorhang-Set Motiv

„Wikinger-Traum“
2 doppelagige Vorhänge:
1 Lage Allover, 100 % Baumwolle
1 Lage Gaze* Weiß, 100 % Polyester
für Tiny House Dachgiebel und
Baldachinaufbau hoch
159 504 0

2 Vorhang-Set Motiv „Wikinger“**

2 Motiv-Vorhänge für die
Längsseite, für Spielbett 120
und Etagenbett 160
100 % Baumwolle
159 525 0

3 Einzelvorhang Hellblau/Weiß**

1 Vorhang für eine Querseite, für
Spielbett 120 und Etagenbett 160
100 % Baumwolle
90 cm 158 950 0-4010
120 cm 158 960 0-4010



Info

Für alle Vorhänge,
ausgenommen
Baldachine, wird ein
Vorhang Befestigungs-
set benötigt. Siehe
S. 165.

Eine Basis für tapferer Wikinger:innen lädt zu
zahlreichen Abenteuern ein.

Halbzelt „Wikinger“ Allover

Artikelnummern zu
den 2 Größen
auf S. 163



Rückenkissen

159 507 0

Rückseite



i

Halbzelt Breite 90 cm
L 112 / B 98,0 / H 57 cm

Halbzelt Breite 120 cm
L 112 / B 128 / H 70 cm

Rückenkissen
ca. B 100 / H 40 / T 25 cm
mit Reißverschluss
Bezug: 100 % Baumwolle

Kissenrolle
ca. L 66 / Ø 19 cm
mit Reißverschluss
Bezug: 100 % Baumwolle

Steckkissen

„Wikinger-Mädchen“

Rückseite: Motiv „Schild dunkel“
159 517 0



Rückseite

Steckkissen „Wikinger“

Rückseite: Motiv
„Schild hell“
159 518 0



Rückseite

Partykissen Allover

159 530 0



Comfortrolle

159 511 0



Comfortrolle
ca. L 85 / Ø 20 cm
mit Reißverschluss
Bezug: 100 % Baumwolle

Steckkissen
ca. B 35 / H 28 / T 12 cm
mit Reißverschluss
Bezug: 100 % Baumwolle

Partykissen
ca. B 40 / H 40 cm
mit Reißverschluss
Bezug: 100 % Baumwolle

Alle Textilien sind bei
30 °C waschbar.

*Transparenter Stoff; **bei Tiny House Spielbett und Etagenbett nur unterhalb der oberen Liegefläche

Little Dottie



i Info
Für alle Vorhänge,
wird ein Vorhang Befestigungsset benötigt.
Siehe S. 165.

Die Basis für alle Spiele von Kindern: Lebendige Farben kombiniert mit kleinen Tupfen sind die Leinwand für große Ideen und Fantasiereisen.

- 1 Halb-Zelt Motiv „Little-Dottie“****
alle Breiten, Farben und Befestigungen siehe Seite 163
- 2 Vorhang-Set Motiv „Little Dottie“****
2 Motiv-Vorhänge für die Längsseite, für Spielbett 120 und Etagenbett 160
100 % Baumwolle
159 925 0*
- 3 Einzelvorhang Motiv „Little Dottie“****
1 Motiv-Vorhang für eine Querseite, für Spielbett 120 und Etagenbett 160
100% Baumwolle
90 cm 159 926 0*
120 cm 159 927 0*

Textil-Dach Motiv „Little Dottie“ für Little PAIDI House
159 901 0*
weitere Infos auf Seite 77

Farbauswahl

*Bitte zu der Artikelnummer die entsprechende Stoffnummer angeben:



Sleepy Sand
501



Salbei Green
502



Red Berry
503



Night Blue
504

Alle Stoffe aus 100 % Baumwolle und bei 30 °C waschbar.

Halbzelt „Little Dottie“ Allover
Artikelnummern zu den 2 Größen auf S. 163



Rückenkissen
159 907 0*



Halbzelt Breite 90 cm
L 112 / B 98,0 / H 57 cm

Halbzelt Breite 120 cm
L 112 / B 128 / H 70 cm

Rückenkissen
ca. B 100 / H 40 / T 25 cm
mit Reißverschluss
Bezug: 100 % Baumwolle

Kissenrolle
ca. L 66 / Ø 19 cm
Bezug: 100 % Baumwolle

Steckkissen „Little Dottie“
159 917 0*



Partykissen „Little Dottie“
159 931 0*



Comfortrolle
159 911 0*



Comfortrolle
ca. L 85 / Ø 20 cm
mit Reißverschluss
Bezug: 100 % Baumwolle

Steckkissen
ca. B 35 / H 28 / T 12 cm
mit Reißverschluss
Bezug: 100 % Baumwolle

Partykissen
ca. B 40 / H 40 cm
mit Reißverschluss
Bezug: 100 % Baumwolle

Alle Textilien sind bei 30 °C waschbar.

**bei Tiny House Spielbett und Etagenbett nur unterhalb der oberen Liegefläche



Halbzelte bringen Spannung ins Kinderzimmer

Rückzugsort und Abenteuerspielplatz in einem: Mit dem Halbzelt können viele unserer Betten ergänzt werden, um Kindern einen kuschelige Höhle zu schaffen – perfekt zum Spielen und Relaxen.

HALBZELT UNI

Befestigung in Weiß
Breite 90 cm **131 440 1***
Breite 120 cm **131 445 1***

Befestigung in Beige
Breite 90 cm **118 440 2***
Breite 120 cm **118 445 2****

Befestigung in Silber
Breite 90 cm **118 440 9***
Breite 120 cm **118 445 9****

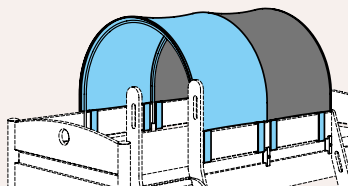

Hellblau / Anthrazit **34**

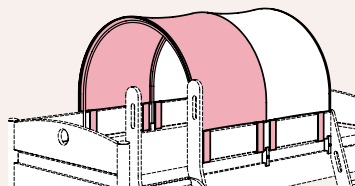

Rosé / Weiß **8**

Das Spielzelt ist im Nu am Bett angebracht – und auch wieder abgenommen. Das ist praktisch zum Waschen oder wenn sich der Geschmack von Kindern ändert.

HALBZELT MOTIV



Halbzelt Breite 90
L 112 / B 98 / H 57 cm

Halbzelt Breite 120
L 112 / B 128 / H 70 cm

Bezug: 100 % Baumwolle, abnehmbar und bei 30 °C waschbar.

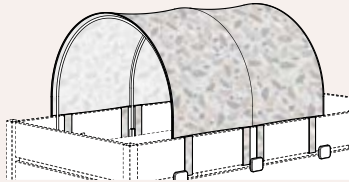

Afrika
Befestigung in
Weiß, Breite 90 cm **118 420 1-51**
Weiß, Breite 120 cm **139 420 1-51**
Silber, Breite 90 cm **118 420 9-51**
Silber, Breite 120 cm **139 420 9-51**
Beige, Breite 90 cm **118 420 2-51**
Beige, Breite 120 cm **139 420 2-51**

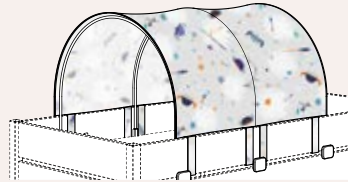

Wiking
Befestigung in
Weiß, Breite 90 cm **118 420 1-52**
Weiß, Breite 120 cm **139 420 1-52**
Silber, Breite 90 cm **118 420 9-52**
Silber, Breite 120 cm **139 420 9-52**
Beige, Breite 90 cm **118 420 2-52**
Beige, Breite 120 cm **139 420 2-52**

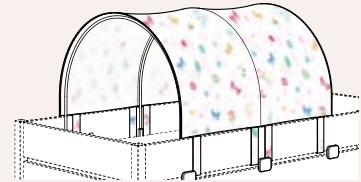

Schmetterling
Befestigung in
Weiß, Breite 90 cm **118 420 1-53**
Weiß, Breite 120 cm **139 420 1-53**
Silber, Breite 90 cm **118 420 9-53**
Silber, Breite 120 cm **139 420 9-53**
Beige, Breite 90 cm **118 420 2-53**
Beige, Breite 120 cm **139 420 2-53**

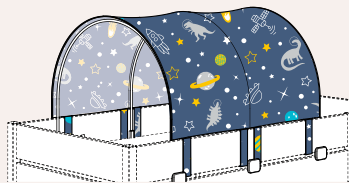

Dinos im Weltall
Befestigung in
Weiß, Breite 90 cm **159 750 1**
Weiß, Breite 120 cm **159 760 1**
Silber, Breite 90 cm **159 750 9**
Silber, Breite 120 cm **159 760 9**
Beige, Breite 90 cm **159 750 2**
Beige, Breite 120 cm **159 760 2**

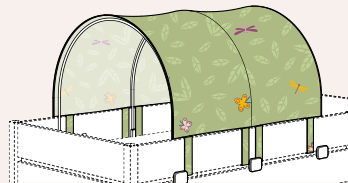

Petersilienweg 8
Befestigung in
Weiß, Breite 90 cm **159 850 1**
Weiß, Breite 120 cm **159 860 1**
Silber, Breite 90 cm **159 850 9**
Silber, Breite 120 cm **159 860 9**
Beige, Breite 90 cm **159 850 2**
Beige, Breite 120 cm **159 860 2**

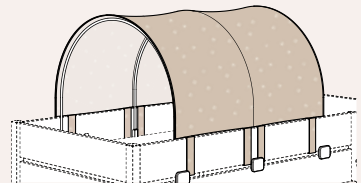

Little Dottie Sleepy Sand
Befestigung in
Weiß, Breite 90 cm **159 950 1 501**
Weiß, Breite 120 cm **159 960 1 501**
Silber, Breite 90 cm **159 950 9 501**
Silber, Breite 120 cm **159 960 9 501**
Beige, Breite 90 cm **159 950 2 501**
Beige, Breite 120 cm **159 960 2 501**

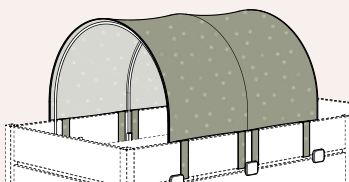

Little Dottie Salbei Green
Befestigung in
Weiß, Breite 90 cm **159 950 1 502**
Weiß, Breite 120 cm **159 960 1 502**
Silber, Breite 90 cm **159 950 9 502**
Silber, Breite 120 cm **159 960 9 502**
Beige, Breite 90 cm **159 950 2 502**
Beige, Breite 120 cm **159 960 2 502**

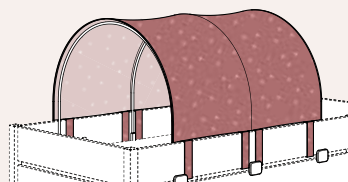

Little Dottie Red Berry
Befestigung in
Weiß, Breite 90 cm **159 950 1 503**
Weiß, Breite 120 cm **159 960 1 503**
Silber, Breite 90 cm **159 950 9 503**
Silber, Breite 120 cm **159 960 9 503**
Beige, Breite 90 cm **159 950 2 503**
Beige, Breite 120 cm **159 960 2 503**

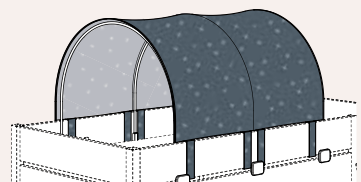

Little Dottie Night Blue
Befestigung in
Weiß, Breite 90 cm **159 950 1 504**
Weiß, Breite 120 cm **159 960 1 504**
Silber, Breite 90 cm **159 950 9 504**
Silber, Breite 120 cm **159 960 9 504**
Beige, Breite 90 cm **159 950 2 504**
Beige, Breite 120 cm **159 960 2 504**

Geheimverstecke für kleine Abenteurer

VORHANG-SETS UNI

2 Vorhänge nur für die Längsseite der Spielbetten Höhe 120 cm und Etagenbetten Höhe 160 cm**
158 900 0*

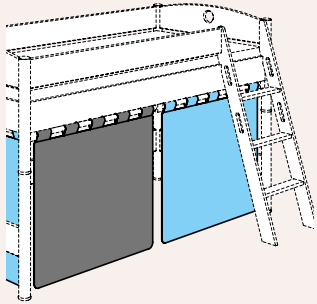

Hellblau / Anthrazit 34

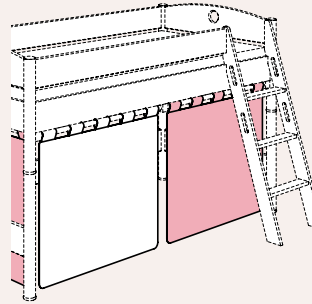

Rosé / Weiß 36

Alle Vorhänge sind aus 100 % Baumwolle und bei 30 °C waschbar.

*Bitte zu der Artikelnummer die entsprechende Stoffnummer angeben, z. B.: Vorhang-Set in Hellblau / Anthrazit = 158 900 034



Für alle Vorhänge, ausgenommen Baldachine, wird ein Vorhang Befestigungsset benötigt. Siehe S. 165

VORHANG-SETS MOTIV

2 Vorhänge für die Längsseite der Spielbetten Höhe 120 cm und Etagenbetten Höhe 160 cm**

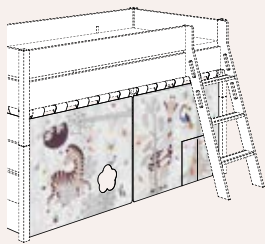

Afrika 159 425 0

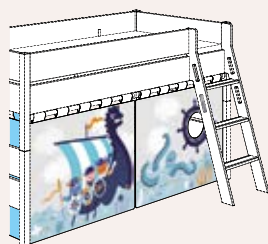

Wikinger 159 525 0

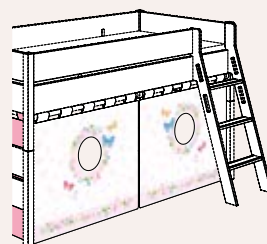

Schmetterling 159 625 0

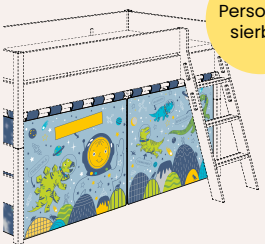

Dinos im Weltall 159 725 0

Personalisierbar



Petersilienweg 8 159 825 0

Personalisierbar

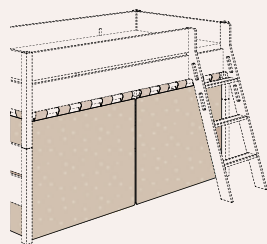

Little Dottie 159 925 0*

Farbauswahl

*Bitte zu der Artikelnummer von „Little Dottie“ die entsprechende Stoffnummer angeben:



Sleepy Sand 501

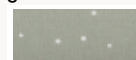

Salbei Green 502



Red Berry 503

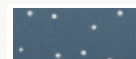

Night Blue 504

Alle Stoffe aus 100 % Baumwolle und bei 30 °C waschbar.

Vorhänge

VORHANG-BEFESTIGUNGS-SET

für Spiel- und Hochbetten

	Set für die Längsseite	Set für die Querseite 90 cm	Set für die Querseite 120 cm
Für Tiago und Tiny House:			
Kreideweiß	217 817 1	217 818 1	217 819 1
Kieselgrau	239 817 9	239 818 9	239 819 9
Für Sten:			
Eiche Massiv	218 817 4	218 818 4	218 819 4



Personalisiere die Vorhänge Holiday, Dinos im Weltall und Petersilienweg 8
zum Beispiel mit dem Namen deines Kindes.
So geht's: Gib bei der Bestellung den Wunschtext an. Möglich sind bis zu 16 Zeichen.



- A B C D E F G H I J K L M N
- O P Q R S T U V W X Y Z
- 0 1 2 3 4 5 6 7 8 9 + - * /
- ÷ = " , # @ & _ () , . ; :
- ? ! { } < > [] ~ © Æ Å Á Â Ã
- Ä Ä Æ Ç È É Ê Ë Ì Í Î Ï
- Ñ Ò Ó Ô Õ Ö Ø Ù Ú Û Ü

Einzelne Artikel können vergriffen sein, Abbildung ähnlich

EINZELVORHANG UNI UND MOTIV

1 Vorhang für die Querseite der Spielbetten Höhe 120 cm und Etagenbetten Höhe 160 cm**

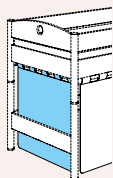

Hellblau/Weiß
90 cm
158 950 0-4010
120 cm
158 960 0-4010
passend für
Wikinger

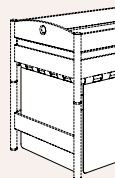

Weiß / Taupe
90 cm
158 950 0-4022
120 cm
158 960 0-4022
passend für
Afrika

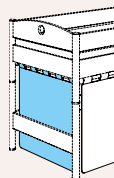

Hellblau / Anthrazit
90 cm
158 950 0-4034
120 cm
158 960 0-4034

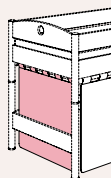

Rosé / Weiß
90 cm
158 950 0-4036
120 cm
158 960 0-4036
passend für
Schmetterling

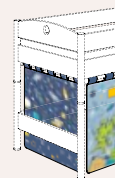

Dinos im Weltall
Allover
90 cm 159 726 0
120 cm 159 727 0



Petersilienweg 8
Allover
90 cm 159 826 0
120 cm 159 827 0

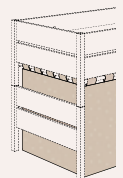

Little Dottie
Allover
90 cm 159 926 0*
120 cm 159 927 0*

**bei Tiny House Spielbett und Etagenbett nur unterhalb der oberen Liegefläche

Probier's mal mit Gemütlichkeit

Ob Bett oder Sofa – richtig entspannend wird es erst mit
bequemen Kissen.

Kissen



KISSEN UNI

- 1 Partykissen**
40 x 40 cm
Lieferumfang: 1 Stück
Baumwollstoffe 252 710 0*
Mikrofaserstoffe 253 970 6*
Cordstoffe 253 971 6*
- 2 Partykissen**
60 x 60 cm
Lieferumfang: 1 Stück
Baumwollstoffe 252 720 0*
Mikrofaserstoffe 253 950 6*
Cordstoffe 253 951 6*
- 3 Partykissen**
60 x 40 cm
Lieferumfang: 1 Stück
Baumwollstoffe 252 700 0*
Mikrofaserstoffe 253 960 6*
Cordstoffe 253 961 6*
- 4 Comfortrolle**
zum Aufstecken
L 85 / Ø 20,0 cm
Lieferumfang: 1 Stück
Baumwollstoffe 252 750 0*
Mikrofaserstoffe 252 780 0*
Cordstoffe 252 788 0*
- 5 Comfortrolle breit**
zum Aufstecken, empfohlen
für Betthaupt
B 120 cm
L 115 / Ø 20 cm
Lieferumfang: 1 Stück
Baumwollstoffe 252 751 5*
Mikrofaserstoffe 252 781 5*
Cordstoffe 252 789 5*
- 6 Rückenkissen**
B 100 / H 40 / T 25 cm
Lieferumfang: 1 Stück
Baumwollstoffe 259 400 3*
Mikrofaserstoffe 259 400 6*
Cordstoffe 259 401 6*
- 7 Chilikissen**
B 80 / H 48 / T 44 cm
Lieferumfang: 1 Stück
Baumwollstoffe 252 740 0*
Mikrofaserstoffe 252 790 0*
Cordstoffe 252 798 0*
- 8 Kissen-Paar MP**
2 Rückenkissen
für Länge 200 cm
Baumwollstoffe 252 610 0*
Mikrofaserstoffe 253 870 6*
Cordstoffe 253 878 6*
- 9 Lowboard Sitzkissen**
B 44 / H 5 / T 39 cm
Baumwollstoffe 120 993 0*
Mikrofaserstoffe 120 991 0*
Cordstoffe 120 998 0*
- 10 Rollbox Sitzpolster**
B 59 / H 5 / T 42 cm
Baumwollstoffe 131 993 1*
Mikrofaserstoffe 131 991 1*
Cordstoffe 131 998 1*

*Bitte zur Artikelnummer die
entsprechende Stoff- und
Farbnummer angeben.
Die Kissen mit Motiven befinden
sich bei unseren Motiv-Textilien.



Die Kissen sind anschmiegsam und bequem – zum Sitzen, Chillen oder speziell für den Rücken. Von Hellblau bis Steingrau. Die Bezüge aus Baumwolle, Cord- oder Mikrofaserstoff lassen sich abziehen und waschen.



i Alle Textilien sind bei 30 °C/40 °C waschbar.

Stoffauswahl

BAUMWOLLSTOFFE GESTEPPT



Beige
3-93007



Rosé
3-93005



Taupe
3-93016



Dunkelblau
3-93012



Hellblau
3-93011



Anthrazit
3-93014

Material: 100 % Baumwolle, waschbar bei 30 °C

MIKROFASERSTOFFE UNGESTEPPT



Dunkelrosa
6-97102



Aschblau
6-97103



Steingrau
6-97104



Tintenblau
6-97105



Ivory
6-97106



Nordic Green
6-97107

Material: 100 % Polyester, waschbar bei 30 °C

CORDSTOFFE

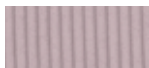

Misty Rose
6-401



Dusty Blue
6-402

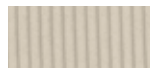

Vanilla Ice
6-403

Material: 99 % Polyester, 1 % Polyamid, waschbar bei 40 °C

Lattenroste

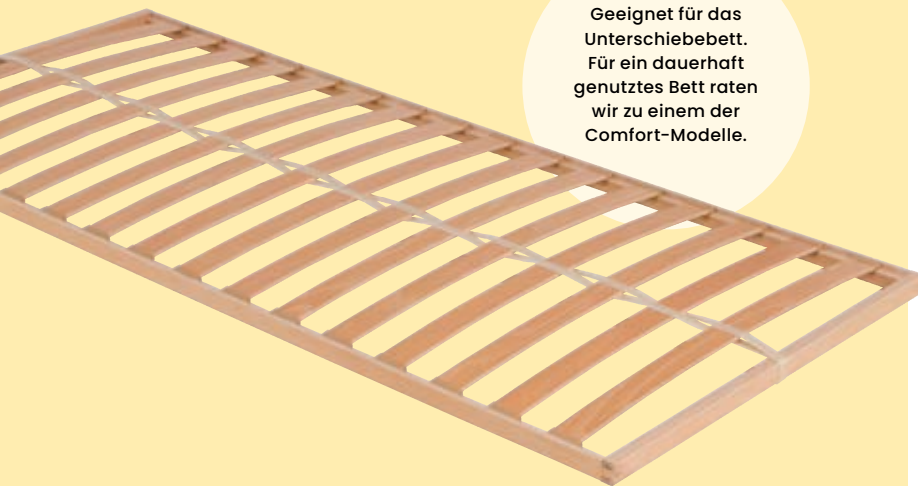

Geeignet für das Unterschiebebett. Für ein dauerhaft genutztes Bett raten wir zu einem der Comfort-Modelle.

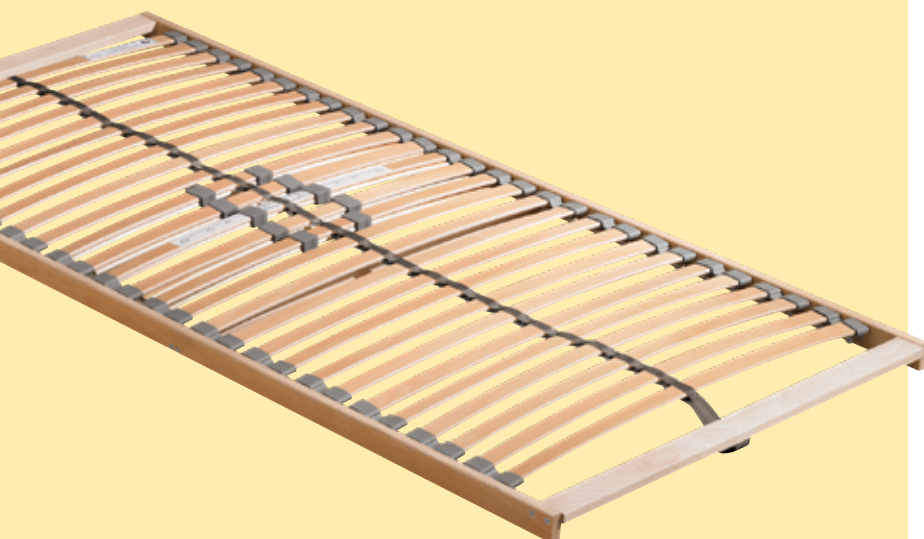

Aus Sicherheitsgründen nicht für Spiel-, Hoch-, Etagen- und Kojenbetten sowie Betten mit Absturzsicherung und Schutzseite.

PAIDI-Lattenroste bieten Kindern hohen Liegekomfort. Sie erfüllen alle Anforderungen der zutreffenden DIN/EN- Normen und tragen das GS-Siegel für geprüfte Sicherheit.

LATTENROST STANDARD

feststehend

ca. 90 x 190 cm **183 030 0**

- + 16 Federleisten (mehrfach verleimt)
- + Federleisten eingefasst in Kunststofflager

LATTENROST COMFORT

feststehend

ca. 90 x 190 cm **183 060 0**

ca. 90 x 200 cm **183 050 0**

ca. 120 x 200 cm **183 121 0**

ca. 140 x 200 cm **183 141 0**

- + 28 Federleisten (mehrfach verleimt)
- + Leisten lagern in flexiblen Schwenklagern, Mittelzonenverstärkung durch 5 Doppelleisten

LATTENROST COMFORT KF

verstellbar

ca. 90 x 200 cm **183 055 0**

ca. 120 x 200 cm **183 125 0**

ca. 140 x 200 cm **183 145 0**

- + 28 Federleisten (mehrfach verleimt)
- + Leisten lagern in flexiblen Schwenklagern, Mittelzonenverstärkung durch 5 Doppelleisten
- + Kopf- und Fußteil verstellbar

Bezüge

AIRWELL® DRELL

- + Gute Feuchtigkeitsaufnahme und Atmungsaktivität
- + Durch einen umlaufenden Mittelreißverschluss abnehmbar und bei 60 °C waschbar



BAUMWOLL- UND MIKROFASERBEZÜGE

- + Durch Reißverschlüsse an einer Quer- und Längsseite sind die Bezüge abnehmbar und bei 30 °C waschbar
- + Wähle Farbe und Bezugsmaterial passend zur Einrichtung



Vollschaum- & Kaltschaummatratze

VOLLSCHAUM-MATRATZE

beidseitig nutzbar

Matratzenhöhe ca. 11 cm

- + PS-Schaumkern
- + Härteklasse 2
- + Gute Punktlastizität

KALTSCHAUM-MATRATZE

beidseitig nutzbar

Matratzenhöhe ca. 11 cm

- + Härteklasse 2
- + Atmungsaktive Oberfläche
- + Kinderseite mit Gel-Schaumlage
- + Ergonomischer Wellenschnitt und hohe Punktlastizität
- + Punktlastisch – schwere und leichtere Körperteile werden immer optimal unterstützt

Artikelnummern zu den Matratzen mit AIRWELL® Bezügen auf S. 171

Artikelnummern zu den Matratzen mit Baumwoll- und Mikrofaserbezügen ab S. 171.

Beidseitig nutzbar – mit weicher und fester Seite

Jugendseite

PAIDI-Matratzen



*Mehr Komfort:
Die Gel-Schaumlage passt sich optimal dem Körper an und überträgt die Vorteile des Matratzenkerns*

Jugendseite



Top ergonomisch:
Alle Matratzen* können von der Kinderseite auf die Jugendseite gewendet werden, wenn das Kind ca. 35 - 40 kg wiegt.

*ausgenommen Vollschaummatratze

- Besonders hochwertiger Schaumkern
- Verbesserte Gel-Schaumlage erhöht den Schlafkomfort
- Kompakt verpackt

Effektive Belüftung dank Würfelschnitt und Zonenstruktur



Jugendseite

MEHRZONEN KALT-SCHAUMMATRATZE beidseitig nutzbar

Matratzenhöhe ca. 13 - 14 cm

- + Härteklasse 2, für verstellbare Lattenroste geeignet
- + Offenporige, atmungsaktive Oberflächenstruktur
- + Kinderseite mit Gel-Schaumlage, feiner Mehrzonen Wellenschnitt, bis ca. 35 kg Körpergewicht
- + Jugendseite mit Gel-Schaumlage, Mehrzonen Wellenschnitt mit sieben Zonen, bis ca. 70 kg Körpergewicht

MEHRZONEN KALTSCHAUM TWIN JUGENDMATRATZE beidseitig nutzbar

Matratzenhöhe ca. 13 - 14 cm

- + Härteklasse 2, für verstellbare Lattenroste geeignet
- + Kinderseite mit Gel-Schaumlage, Würfelschnitt und Zonenstruktur, perfekte Belüftung, sehr gute Punkteelastizität, bis ca. 40 kg Körpergewicht
- + Jugendseite mit Gel-Schaumlage, festerem Mehrzonen Wellenschnitt mit sieben Zonen, bis ca. 80 kg Körpergewicht
- + Ausgezeichnete Feuchtigkeits- und Wärmeregulierung durch offenporigen, atmungsaktiven Kaltschaum und 3D-Belüftung durch Längs- und Querschnitte
- + Sehr hohe Punkteelastizität – alle Körperzonen werden optimal unterstützt

Schaumstofffarben können abweichen.
Technische Änderungen sind vorbehalten

Stoffauswahl & Matratzenbezüge



***Baumwollstoffe**
 Zu der Artikelnummer bitte die entsprechende Endziffer ergänzen:
 Endziffer 3 = für Bezug Baumwolle + Angabe gewünschter Farbnummer (z.B. 3-93005 für Rosé)

_*Mikrofaserstoffe und AIRWELL® Drell
 Zu der Artikelnummer bitte die entsprechende Endziffer ergänzen:
 Endziffer 6 = für Bezug Mikrofaserstoff + Angabe gewünschter Farbnummer (z.B. 6-97102 für Dunkelrosa)
 Endziffer 4 = für Bezug AIRWELL® Drell + Angabe Stoffnummer 4-94999

BAUMWOLLSTOFFE GESTEPPT



Beige
3-93007



Rosé
3-93005



Hellblau
3-93011



Dunkelblau
3-93012



Taupe
3-93016



Anthrazit
3-93014

Material: 100 % Baumwolle, waschbar bei 30 °C

BAUMWOLLSTOFF MATRATZENBEZÜGE

	90 x 190 cm	90 x 200 cm	100 x 200 cm	120 x 200 cm	140 x 200 cm
Vollschaummatratze für Floyd und Unterschiebbett	155 111 3*	155 121 3*			
Kaltschaummatratze für Floyd und Unterschiebbett	155 211 3*	155 221 3*	155 231 3*	155 241 3*	155 251 3*
Mehrzonen Kaltschaummatratze	155 312 3*	155 322 3*	155 332 3*	155 342 3*	155 352 3*
Mehrzonen Kaltschaum Twin Jugendmatratze	155 412 3*	155 422 3*	155 432 3*	155 442 3*	155 452 3*

MIKROFASERSTOFFE UNGESTEPPT



Dunkelrosa
6-97102



Aschblau
6-97103

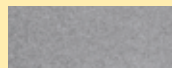

Steingrau
6-97104

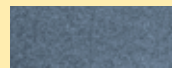

Tintenblau
6-97105

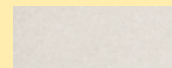

Ivory
6-97106

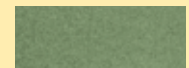

Nordic Green
6-97107

Material: 100 % Polyester, waschbar bei 30 °C

AIRWELL® DRELL

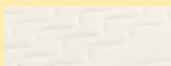

Creme
4-94999

Material: 60 % Polyester, 40 % Baumwolle, waschbar bei 60 °C

MIKROFASERSTOFF UND AIRWELL® DRELL MATRATZENBEZÜGE

	90 x 190 cm	90 x 200 cm	100 x 200 cm	120 x 200 cm	140 x 200 cm
Vollschaummatratze für Floyd und Unterschiebbett	155 111 _*	155 121 _*			
Kaltschaummatratze für Floyd und Unterschiebbett	155 211 _*	155 221 _*	155 231 _*	155 241 _*	155 251 _*
Mehrzonen Kaltschaummatratze	155 312 _*	155 322 _*	155 332 _*	155 342 _*	155 352 _*
Mehrzonen Kaltschaum Twin Jugendmatratze	155 412 _*	155 422 _*	155 432 _*	155 442 _*	155 452 _*



paidi.de

PAIDI Möbel GmbH
Hauptstraße 87
97840 Hafenlohr
Deutschland